

HYUNDAI

GR Κουζίνα ελεύθερης τοποθέτησης / Εγχειρίδιο χρήσης

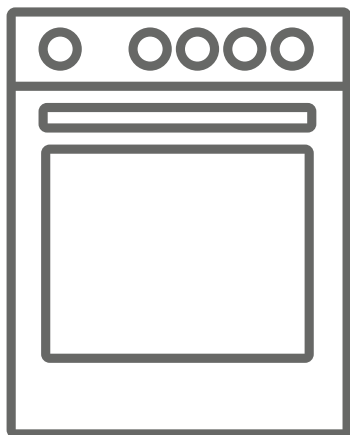



EN Free Standing Cooker / User Manual



HCM19-65L60E/W

Ευχαριστούμε που επιλέξατε αυτό το προϊόν.

Το παρόν εγχειρίδιο χρήσης περιλαμβάνει σημαντικές πληροφορίες για την ασφάλεια και οδηγίες που προορίζονται να σας βοηθήσουν στη λειτουργία και συντήρηση της συσκευής σας. Παρακαλείστε να αφιερώσετε τον απαραίτητο χρόνο για να διαβάσετε το εγχειρίδιο χρήσης πριν χρησιμοποιήσετε τη συσκευή σας και φυλάξτε το για μελλοντική αναφορά.

Icon	Type	Meaning
	ΠΡΟΕΙΔΟΠΟΙΗΣΗ	Κίνδυνος σοβαρής σωματικής βλάβης ή θανάτου
	ΚΙΝΔΥΝΟΣ ΗΛΕΚΤΡΟΠΛΗΞΙΑΣ	Κίνδυνος επικίνδυνης τάσης
	ΦΩΤΙΑ	Προειδοποίηση: Κίνδυνος φωτιάς / εύφλεκτα υλικά
	ΠΡΟΣΟΧΗ	Κίνδυνος σωματικής ή υλικής βλάβης
	ΣΗΜΑΝΤΙΚΗ ΠΑΡΑΤΗΡΗΣΗ / ΣΗΜΕΙΩΣΗ	Ορθή λειτουργία του συστήματος

ΠΕΡΙΕΧΟΜΕΝΑ

1.ΟΔΗΓΙΕΣ ΑΣΦΑΛΕΙΑΣ	4
1.1 Γενικές προειδοποιήσεις ασφαλείας	4
1.2 Προειδοποιήσεις για την εγκατάσταση	7
1.3 Κατά τη διάρκεια της χρήσης	8
1.4 Κατά τον καθαρισμό και τη συντήρηση.....	10
2.ΕΓΚΑΤΑΣΤΑΣΗ ΚΑΙ ΠΡΟΕΤΟΙΜΑΣΙΑ ΓΙΑ ΧΡΗΣΗ.....	12
2.1 Οδηγίες για τον εγκαταστάτη	12
2.2 Ηλεκτρική σύνδεση και ασφάλεια	13
2.3 Κιτ σταθεροποίησης της συσκευής.....	14
2.4 Ρύθμιση των ποδιών στήριξης	15
3.ΧΑΡΑΚΤΗΡΙΣΤΙΚΑ ΠΡΟΪΟΝΤΟΣ	16
4.Η ΧΡΗΣΗ ΤΟΥ ΠΡΟΪΟΝΤΟΣ	17
4.1 Κουμπιά ελέγχου εστιών.....	17
4.2 Έλεγχος λειτουργίας φούρνου	18
4.3 Χρήση του ψηφιακού διακόπτη.....	19
4.4 Εξαρτήματα	22
5.ΚΑΘΑΡΙΣΜΟΣ ΚΑΙ ΣΥΝΤΗΡΗΣΗ	23
5.1 Καθαρισμός	23
5.2 Συντήρηση	24
6.ΕΠΙΛΥΣΗ ΠΡΟΒΛΗΜΑΤΩΝ & ΜΕΤΑΦΟΡΑ	25
6.1 Επίλυση προβλημάτων	25
6.2 Μεταφορά	25
7.ΤΕΧΝΙΚΕΣ ΠΡΟΔΙΑΓΡΑΦΕΣ	26
7.1 Ενεργειακό δελτίο	26
7.2 Ενεργειακό δελτίο	27

1. ΟΔΗΓΙΕΣ ΑΣΦΑΛΕΙΑΣ

- Διαβάστε αυτό το εγχειρίδιο οδηγιών προσεκτικά και πλήρως πριν χρησιμοποιήσετε τη συσκευή σας και φυλάξτε το σε εύκολα προσβάσιμο μέρος για να το συμβουλευέστε όταν χρειάζεται.
- Το εγχειρίδιο έχει ετοιμαστεί για περισσότερα από ένα μοντέλα, γι' αυτό η συσκευή σας ενδέχεται να μη διαθέτει ορισμένες από τις δυνατότητες που περιγράφονται στο παρόν εγχειρίδιο. Γι' αυτόν το λόγο, προσέξτε ιδιαίτερα τις εικόνες ενώ διαβάζετε το εγχειρίδιο χρήσης.

1.1 Γενικές προειδοποιήσεις ασφαλείας

- Αυτή η συσκευή μπορεί να χρησιμοποιηθεί από παιδιά από 8 ετών και άνω και από άτομα με μειωμένες σωματικές, αντιληπτικές ή διανοητικές ικανότητες ή με έλλειψη εμπειρίας και γνώσης, αν τους έχει δοθεί επιτήρηση ή εκπαίδευση σχετικά με την ασφαλή χρήση της συσκευής και κατανοούν τους ενεχόμενους κινδύνους. Τα παιδιά δεν πρέπει να παίζουν με τη συσκευή. Ο καθαρισμός και η συντήρηση από το χρήστη δεν θα πρέπει να γίνεται από παιδιά χωρίς επίβλεψη.

⚠ ΠΡΟΕΙΔΟΠΟΙΗΣΗ: Η συσκευή και τα προσπελάσιμα μέρη της αποκτούν υψηλή θερμοκρασία κατά τη χρήση. Θα πρέπει να προσέχετε ιδιαίτερα να μην αγγίζετε τις αντιστάσεις θέρμανσης. Πρέπει να κρατάτε μακριά τα παιδιά κάτω των 8 ετών εκτός αν βρίσκονται υπό συνεχή επίβλεψη.

⚠ ΠΡΟΕΙΔΟΠΟΙΗΣΗ: Το μαγείρεμα σε πλάκα εστιών με λίπος ή λάδι χωρίς επιτήρηση μπορεί να είναι επικίνδυνο και να αποτελέσει αιτία πυρκαγιάς. ΠΟΤΕ μην επιχειρήσετε να σβήσετε μια φωτιά με νερό, αλλά απενεργοποιήστε τη συσκευή και κατόπιν

καλύψτε τη φλόγα, π.χ. με ένα κάλυμμα ή με πυρίμαχη κουβέρτα.

⚠ ΠΡΟΣΟΧΗ: Η διαδικασία μαγειρέματος πρέπει να επιτηρείται. Μια μικρής διάρκειας διαδικασία μαγειρέματος πρέπει να επιτηρείται συνεχώς.

🔥 ⚠ ΠΡΟΕΙΔΟΠΟΙΗΣΗ: Κίνδυνος πυρκαγιάς: Μην αποθηκεύετε είδη πάνω στις επιφάνειες μαγειρέματος.

⚡ ⚠ ΠΡΟΕΙΔΟΠΟΙΗΣΗ: Αν εμφανιστεί ρωγμή στην επιφάνεια, απενεργοποιήστε τη συσκευή για να αποφύγετε το ενδεχόμενο της ηλεκτροπληξίας.

- Για τα μοντέλα με κάλυμμα εστίας, καθαρίστε τυχόν υπερχειλίσεις από το κάλυμμα πριν τη χρήση και αφήστε την κουζίνα να κρυώσει πριν κλείσετε το κάλυμμα.
- Μη χρησιμοποιείτε τη συσκευή μέσω εξωτερικού χρονοδιακόπτη ή χωριστού συστήματος τηλεχειρισμού.

⚠ ΠΡΟΕΙΔΟΠΟΙΗΣΗ: Για να αποτρέψετε την απόκλιση της συσκευής, πρέπει να εγκατασταθούν οι σταθεροποιητές. (Για λεπτομερείς πληροφορίες, ανατρέξτε στον οδηγό ρύθμισης του kit αντικλεπτικής προστασίας).

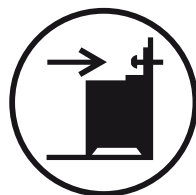

- Κατά τη χρήση η συσκευή θα θερμανθεί. Θα πρέπει να προσέχετε ιδιαίτερα να μην αγγίζετε τις αντιστάσεις θέρμανσης.
- Οι λαβές ενδέχεται να ζεσταθούν μετά από σύντομο χρονικό διάστημα κατά τη χρήση.
- Μη χρησιμοποιείτε σκληρά καθαριστικά που χαράζουν ή αιχμηρές μεταλλικές ξύστρες για να καθαρίσετε το τζάμι της πόρτας του φούρνου και άλλες επιφάνειες. Μπορούν να χαράξουν την

επιφάνεια, πράγμα που μπορεί να προκαλέσει θραύση του τζαμιού ή ζημιά στην επιφάνεια.

- Μη χρησιμοποιείτε ατμοκαθαριστές για τον καθαρισμό της συσκευής.

 **ΠΡΟΕΙΔΟΠΟΙΗΣΗ:** Αν εμφανιστεί ρωγμή στην επιφάνεια, απενεργοποιήστε τη συσκευή για να αποφύγετε το ενδεχόμενο της ηλεκτροπληξίας.

 **ΠΡΟΣΟΧΗ:** Τα προσβάσιμα μέρη ενδέχεται να είναι πολύ ζεστά όταν μαγειρεύετε ή ψήνετε. Κρατήστε τα μικρά παιδιά μακριά από τη συσκευή όταν χρησιμοποιείται.

- Η συσκευή σας έχει παραχθεί σε συμμόρφωση με όλα τα εφαρμόσιμα τοπικά και διεθνή πρότυπα και κανονισμούς.
- Οι εργασίες συντήρησης και επισκευών πρέπει να εκτελούνται μόνο από τεχνικούς του εξουσιοδοτημένου σέρβις. Εργασίες εγκατάστασης και επισκευών που εκτελούνται από μη εξουσιοδοτημένους τεχνικούς μπορεί να είναι επικίνδυνες. Μην αλλάξετε ή να τροποποιήσετε τις προδιαγραφές της συσκευής με οποιοδήποτε τρόπο. Ακατάλληλα προστατευτικά εστιών ενδέχεται να προκαλέσουν ατυχήματα.
- Πριν τη σύνδεση της συσκευής σας, βεβαιωθείτε ότι συμφωνούν οι τοπικές συνθήκες διανομής ενέργειας (φύση του αερίου και πίεση του αερίου ή η τάση και συχνότητα της παροχής ρεύματος) με τις προδιαγραφές της συσκευής. Οι προδιαγραφές για τη συσκευή αυτή αναφέρονται στην ετικέτα.

 **ΠΡΟΣΟΧΗ:** Η συσκευή αυτή έχει σχεδιαστεί μόνο για μαγείρεμα φαγητού και προορίζεται για οικιακή χρήση σε εσωτερικό χώρο μόνο. Δεν θα πρέπει να χρησιμοποιείται για οποιονδήποτε άλλο σκοπό ή οποιαδήποτε άλλη εφαρμογή, όπως για μη οικιακή

χρήση ή σε επαγγελματικό περιβάλλον ή για θέρμανση χώρων.

- Μην χρησιμοποιείτε τις λαβές της πόρτας του φούρνου για να σηκώσετε ή να μετακινήσετε τη συσκευή.
- Πρέπει να λαμβάνονται όλα τα δυνατά μέτρα για να διασφαλίζεται η ασφάλειά σας. Επειδή το γυαλί μπορεί να σπάσει, θα πρέπει να προσέχετε κατά τον καθαρισμό του, ώστε να αποφύγετε να το χαράξετε. Αποφύγετε να χτυπήσετε το γυαλί με αξεσουάρ.
- Βεβαιωθείτε ότι το καλώδιο ρεύματος δεν θα παγιδευτεί ή καταστραφεί κατά την εγκατάσταση της συσκευής. Αν το καλώδιο τροφοδοσίας έχει υποστεί ζημιά, πρέπει να αντικατασταθεί από τον κατασκευαστή, τον αντιπρόσωπό του για σέρβις ή από άτομα με παρόμοια εξειδίκευση, για την αποφυγή κινδύνων.
- Όταν είναι ανοιχτή η μπροστινή πόρτα, μην αφήνετε τα παιδιά να ανεβαίνουν ή να κάθονται σ' αυτή.
- Παρακαλούμε να κρατάτε παιδιά και ζώα μακριά από αυτή τη συσκευή.

1.2 Προειδοποιήσεις για την εγκατάσταση

- Μη χρησιμοποιήσετε τη συσκευή πριν ολοκληρωθεί η εγκατάστασή της.
- Η συσκευή πρέπει να εγκατασταθεί από εξουσιοδοτημένο τεχνικό. Ο κατασκευαστής δεν είναι υπεύθυνος για οποιαδήποτε ζημιά μπορεί να προκληθεί από λανθασμένη τοποθέτηση και εγκατάσταση από μη εξουσιοδοτημένα άτομα.
- Όταν αποσυσκευάζετε τη συσκευή, βεβαιωθείτε ότι δεν έχει υποστεί ζημιά κατά τη μεταφορά. Σε περίπτωση οποιουδήποτε ελαττώματος, μη χρησιμοποιήσετε τη συσκευή, αλλά απευθυνθείτε

αμέσως σε εξουσιοδοτημένο σέρβις. Επειδή τα υλικά που χρησιμοποιούνται για τη συσκευασία (νάιλον, συνδετήρες συρραπτικών, φελιζόλ κλπ.) μπορεί να έχουν επιβλαβείς επιπτώσεις στα παιδιά θα πρέπει να τα συλλέγετε και να τα απομακρύνετε άμεσα.

- Προστατέψτε τη συσκευή σας από τις καιρικές επιδράσεις. Μην την αφήνετε εκτεθειμένη σε ήλιο, βροχή, χιόνι, σκόνη ή υπερβολική υγρασία.
- Τα υλικά που περιβάλλουν τη συσκευή (ντουλάπι) πρέπει να μπορούν να αντέχουν θερμοκρασία τουλάχιστον 100 °C.
- Η συσκευή δεν πρέπει να εγκατασταθεί πίσω από διακοσμητική πόρτα, ώστε να αποφευχθεί η υπερθέρμανση.

1.3 Κατα τη διάρκεια της χρήσης

- Όταν χρησιμοποιείτε για πρώτη φορά το φούρνο σας, μπορεί να παρατηρήσετε ελαφρά οσμή. Αυτό είναι απόλυτα φυσιολογικό και προκαλείται από τα υλικά μόνωσης στα θερμαντικά στοιχεία. Για το λόγο αυτό, πριν χρησιμοποιήσετε το φούρνο, αφήστε τον να λειτουργήσει χωρίς τρόφιμα στη μέγιστη θερμοκρασία για 45 λεπτά. Βεβαιωθείτε ότι το περιβάλλον στο οποίο είναι εγκατεστημένο το προϊόν είναι καλά αεριζόμενο.
- Προσέξτε κατά το άνοιγμα της πόρτας του φούρνου κατά τη διάρκεια ή μετά το μαγείρεμα. Ο ζεστός ατμός από το φούρνο μπορεί να προκαλέσει εγκαύματα.
- Μη διατηρείτε εύφλεκτα ή καύσιμα είδη, μέσα ή κοντά στη συσκευή όταν χρησιμοποιείται.
- Χρησιμοποιείτε πάντα γάντια φούρνου για να αφαιρέσετε και να αντικαταστήσετε τα τρόφιμα στο

φούρνο.



Μην αφήνετε τη συσκευή μαγειρέματος χωρίς επιτήρηση όταν μαγειρεύετε με μαγειρικό λίπος ή λάδι. Μπορεί να αναφλεγούν σε περίπτωση υπερθέρμανσης. Ποτέ μην προσπαθήσετε να καταπολεμήσετε με νερό τις φλόγες από λάδι που καίγεται, αντί αυτού σβήστε την κουζίνα και καλύψτε το σκεύος με το καπάκι του ή μια πυρίμαχη κουβέρτα.

- Πάντα να τοποθετείτε τα σκεύη στο κέντρο της ζώνης μαγειρέματος και να γυρίζετε τις λαβές σε ασφαλή θέση ώστε να μην μπορούν να τις χτυπήσει ή να τις πιάσει κανείς κατά λάθος.
- Αν το προϊόν δεν πρόκειται να χρησιμοποιηθεί για μεγάλο χρονικό διάστημα, απενεργοποιήστε το από τον διακόπτη κεντρικού ελέγχου. Επίσης όταν δεν χρησιμοποιείτε μια συσκευή αερίου κλείστε τη βαλβίδα αερίου.
- Βεβαιωθείτε ότι τα περιστροφικά κουμπιά χειρισμού της συσκευής είναι πάντα στη θέση "0" (διακοπή), όταν δεν χρησιμοποιείται η συσκευή.
- Οι δίσκοι είναι κεκλιμένοι όταν τραβηχτούν. Προσέξτε να μην χυθεί ή να μη ρίξετε ζεστό φαγητό όταν το αφαιρείτε από το φούρνο.
- Μην τοποθετείτε οτιδήποτε πάνω στην πόρτα του φούρνου όταν βρίσκεται στην ανοικτή του θέση. Αυτό μπορεί να προκαλέσει ασυμμετρία στον φούρνο ή να προκαλέσει βλάβη στην πόρτα.
- Μην τοποθετείτε βαριά ή εύφλεκτα αντικείμενα (π.χ. νάιλον, πλαστικές σακούλες, χαρτί, πανί κ.λπ.) στο συρτάρι. Αυτό περιλαμβάνει μαγειρικά σκεύη με πλαστικά εξαρτήματα (π.χ. λαβές).



ΠΡΟΣΟΧΗ: Η εσωτερική επιφάνεια του χώρου αποθήκευσης ενδέχεται να θερμανθεί όταν χρησιμοποιείται η συσκευή. Αποφύγετε να αγγίζετε την

εσωτερική επιφάνεια.

- Μην κρεμάτε πετσέτες, υφάσματα πιάτων ή ρούχα από τη συσκευή ή τις λαβές της.

1.4 Κατα τον καθαρισμό και τη συντήρηση

- Βεβαιωθείτε ότι η συσκευή σας είναι απενεργοποιημένη από τον διακόπτη τροφοδοσίας πριν πραγματοποιήσετε οποιονδήποτε καθαρισμό ή συντήρηση.
- Μην αφαιρείτε τα περιστροφικά κουμπιά χειρισμού για να καθαρίσετε τον πίνακα ελέγχου.
- Για να διατηρήσετε την αποδοτικότητα και την ασφάλεια της συσκευής σας, σας συνιστούμε να χρησιμοποιείτε πάντα γνήσια ανταλλακτικά και να καλείτε τους εξουσιοδοτημένους αντιπροσώπους σέρβις μας σε περίπτωση ανάγκης.

Δήλωση συμμόρφωσης CE

 Δηλώνουμε ότι τα προϊόντα μας πληρούν τις ισχύουσες Ευρωπαϊκές Οδηγίες, Αποφάσεις και Κανονισμούς, καθώς και τις απαιτήσεις που περιέχονται στα πρότυπα που αναφέρονται.

Η συσκευή αυτή έχει σχεδιαστεί για χρήση μόνο για μαγείρεμα στο σπίτι. Οποιαδήποτε άλλη χρήση (όπως θέρμανση δωματίου) είναι ακατάλληλη και επικίνδυνη.

 Οι οδηγίες λειτουργίας ισχύουν για πολλά μοντέλα. Ενδέχεται να παρατηρήσετε διαφορές ανάμεσα σε αυτές τις οδηγίες και το μοντέλο σας.

Απόρριψη της παλιάς σας συσκευής



Το σύμβολο στο προϊόν ή τη συσκευασία του δείχνει ότι το προϊόν αυτό δεν επιτρέπεται να απορριφθεί με τα οικιακά απορρίμματα.

Αντίθετα θα πρέπει να παραδοθεί σε αρμόδια θέση συλλογής ηλεκτρικών και ηλεκτρονικών συσκευών για ανακύκλωση. Εξασφαλίζοντας σωστή απόρριψη του προϊόντος, συμβάλλετε στην πρόληψη πιθανών αρνητικών συνεπειών για το περιβάλλον και την ανθρώπινη υγεία, που αλλιώς θα μπορούσαν να προκληθούν από την ακατάλληλη απόρριψη αυτού του προϊόντος. Για λεπτομερέστερες πληροφορίες σχετικά με την ανακύκλωση αυτού του προϊόντος, επικοινωνήστε με το αρμόδιο γραφείο του δήμου σας, με την τοπική υπηρεσία συλλογής οικιακών απορριμμάτων ή με το κατάστημα από το οποίο αγοράσατε το προϊόν.

2. ΕΓΚΑΤΑΣΤΑΣΗ ΚΑΙ ΠΡΟΕΤΟΙΜΑΣΙΑ ΓΙΑ ΧΡΗΣΗ

ΠΡΟΕΙΔΟΠΟΙΗΣΗ: Αυτή η συσκευή θα πρέπει να εγκατασταθεί από προσωπικό εξουσιοδοτημένου σέρβις ή από εξειδικευμένο τεχνικό, σύμφωνα με τις οδηγίες στον παρόντα οδηγό και σε συμμόρφωση με τους τρέχοντες τοπικούς κανονισμούς.

- Τυχόν εσφαλμένη εγκατάσταση ενδέχεται να προκαλέσει βλάβη και ζημιά, την ευθύνη της οποίας δεν αναλαμβάνει ο κατασκευαστής και η εγγύηση δεν θα ισχύει.
- Πριν την εγκατάσταση, βεβαιωθείτε ότι συμφωνούν οι τοπικές συνθήκες διανομής ενέργειας (φύση του αερίου και πίεση του αερίου ή η τάση και συχνότητα της παροχής ρεύματος) με τις ρυθμίσεις της συσκευής. Οι όροι ρύθμισης για τη συσκευή αυτή αναφέρονται στην ετικέτα.
- Πρέπει να τηρούνται οι νόμοι, οι διατάξεις, οι οδηγίες και τα πρότυπα που ισχύουν στη χώρα χρήσης (κανονισμοί ασφαλείας, κατάλληλη ανακύκλωση σύμφωνα με τους κανονισμούς, κλπ.).

2.1 Οδηγίες για τον εγκαταστατή

Γενικές οδηγίες

- Αφού αφαιρέσετε τα υλικά συσκευασίας από τη συσκευή και τα αξεσουάρ της, βεβαιωθείτε ότι δεν έχει υποστεί ζημιά η συσκευή. Αν υποπτευθείτε την ύπαρξη κάποιας ζημιάς, μη χρησιμοποιήσετε τη συσκευή και απευθυνθείτε αμέσως στον εξουσιοδοτημένο υπάλληλο σέρβις ή σε εξειδικευμένο τεχνικό.
- Προσέχετε να μην υπάρχουν κοντά εύφλεκτα ή καύσιμα υλικά, όπως κουρτίνες, μουςαμάδες κλπ., που μπορούν να πιάσουν γρήγορα φωτιά.
- Ο πάγκος και τα έπιπλα που περιβάλλουν τη συσκευή πρέπει να είναι από υλικά ανθεκτικά σε θερμοκρασίες άνω των 100 C°.
- Η συσκευή δεν πρέπει να εγκαθίσταται απευθείας επάνω από πλυντήριο πιάτων, ψυγείο, καταψύκτη, πλυντήριο ρούχων ή στεγνωτήριο ρούχων.
- Η συσκευή μπορεί να τοποθετηθεί κοντά σε άλλα έπιπλα υπό την προϋπόθεση ότι στο σημείο όπου εγκαθίσταται η συσκευή, το ύψος του επιπέδου

δεν υπερβαίνει το ύψος της επάνω επιφάνειας της κουζίνας.

Εγκατάσταση της κουζίνας

- Αν τα έπιπλα κουζίνας είναι πιο ψηλά από την επιφάνεια μαγειρέματος, πρέπει να βρίσκονται σε απόσταση τουλάχιστον 10 cm από το πλάι της κουζίνας.
- Για την κυκλοφορία του αέρα πρέπει να υπάρχει κενό διάστημα τουλάχιστον 2 cm γύρω από τη συσκευή.
- Αν πρόκειται να εγκατασταθεί απορροφητήρας ή οποιοδήποτε ντουλάπι πάνω από τη συσκευή, η απόσταση ασφαλείας ανάμεσα στην επάνω επιφάνεια της κουζίνας και οποιοδήποτε ντουλάπι/απορροφητήρα πρέπει να είναι όπως παρακάτω.

A (mm) Ντουλάπι	420
B (mm) Απορροφητήρας	650/700
C (mm)	20
D (mm)	Πλάτος προϊόντος
E (mm)	50

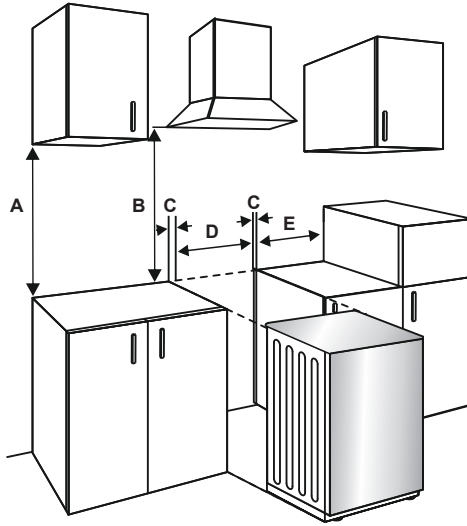

2.2 Ηλεκτρική σύνδεση και ασφαλεία

ΠΡΟΕΙΔΟΠΟΙΗΣΗ: Η ηλεκτρική σύνδεση αυτής της συσκευής θα πρέπει να γίνει από εξουσιοδοτημένο υπάλληλο του σέρβις ή από εξειδικευμένο ηλεκτρολόγο, σύμφωνα με τις οδηγίες στον παρόντα οδηγό και σε συμμόρφωση με τους τρέχοντες τοπικούς κανονισμούς.

ΠΡΟΕΙΔΟΠΟΙΗΣΗ: Η ΣΥΣΚΕΥΗ ΠΡΕΠΕΙ ΝΑ ΓΕΙΩΘΕΙ.

- Πριν πραγματοποιήσετε τη σύνδεση με την τροφοδοσία ρεύματος, πρέπει να ελέγξετε αν ονομαστική τάση της συσκευής (βρίσκεται στην πλακέτα ταυτοποίησης της συσκευής) αντιστοιχεί στην τάση του διαθέσιμου δικτύου τροφοδοσίας και η καλωδίωση του δικτύου τροφοδοσίας πρέπει να μπορεί να αντέξει την ονομαστική ισχύ της συσκευής (επίσης αναγράφεται στην πλακέτα ταυτοποίησης).
 - Κατά την εγκατάσταση, βεβαιωθείτε ότι χρησιμοποιούνται μονωμένα καλώδια. Τυχόν εσφαλμένη σύνδεση ενδέχεται να καταστρέψει τη συσκευή σας. Αν καταστραφεί το καλώδιο τροφοδοσίας και πρέπει να αντικατασταθεί πρέπει να αντικατασταθεί από εξειδικευμένο προσωπικό.
 - Μη χρησιμοποιείτε μετασχηματιστές, πολύμριζα ή/και καλώδια επέκτασης.
 - Το καλώδιο τροφοδοσίας πρέπει να τηρείται μακριά από τα ζεστά
- τμήματα της συσκευής και δεν πρέπει να κάμπτεται ή να συμπιέζεται. Διαφορετικά, το καλώδιο ενδέχεται να καταστραφεί και να προκαλέσει βραχυκύκλωμα.
 - Αν η συσκευή δεν είναι συνδεδεμένη με το δίκτυο με πρίζα, πρέπει να χρησιμοποιηθεί διακόπτης μόνωσης πολλαπλών πόλων (με απόσταση επαφής τουλάχιστον 3 mm) προκειμένου να τηρηθούν οι κανονισμοί ασφαλείας.
 - Η συσκευή είναι σχεδιασμένη για τροφοδοτικό 220-240 V~. Αν η τροφοδοσία σας είναι διαφορετική, επικοινωνήστε με το εξουσιοδοτημένο συνεργείο ή εξειδικευμένο ηλεκτρολόγο.
 - Το καλώδιο τροφοδοσίας (H05VV-F) πρέπει να είναι αρκετά μεγάλο για να συνδεθεί στη συσκευή.
 - Ο διακόπτης της ασφάλειας πρέπει να είναι εύκολα προσβάσιμος από τη στιγμή που η συσκευή σας έχει εγκατασταθεί.
 - Βεβαιωθείτε ότι όλες οι συνδέσεις είναι επαρκώς σφιγμένες.
 - Τοποθετήστε το καλώδιο τροφοδοσίας στον σφικτήρα του καλωδίου και κλείστε το κάλυμμα.
 - Η σύνδεση του κουτιού ακροδεκτών τοποθετείται στο κιβώτιο ακροδεκτών.

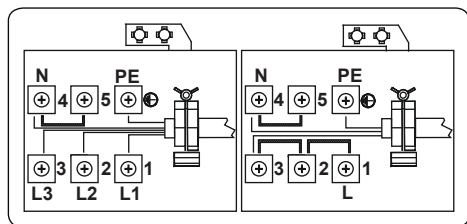

2.3 Κιτ σταθεροποίησης της συσκευής

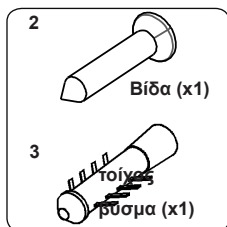

Η σακούλα εντύπων περιέχει ένα κιτ για τη σταθεροποίηση της συσκευής. Στερεώστε το στήριγμα σταθεροποίησης (1) στο έδαφος χρησιμοποιώντας τη βίδα (2) και το ούπατ (3) όπως φαίνεται στην παρακάτω εικόνα. Ρυθμίστε το ύψος του βραχίονα σταθεροποίησης έτσι ώστε να ευθυγραμμίζεται με την υποδοχή στην κουζίνα και σφίξτε τη βίδα. Σπρώξτε τη συσκευή προς το βραχίονα, βεβαιωθείτε ότι ο βραχίονας για την αποφυγή ανατροπής έχει εισαχθεί στην υποδοχή στο πίσω μέρος της συσκευής.

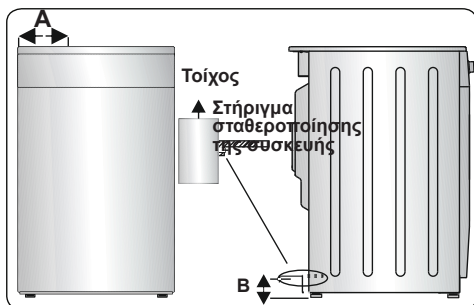

Διαστάσεις προϊόντος (Πλάτος x Βάθος x Ύψος) (εκ.)	A (mm)	B (mm)
60x60x90 (διπλός φούρνος)	297,5	52
50x60x90 (διπλός φούρνος)	247,5	52
90x60x85	430	107
60x60x90	309,5	112
60x60x85	309,5	64
50x60x90	247,5	112
50x60x85	247,5	64
50x50x90	247,5	112
50x50x85	247,5	64

2.4 Ρυθμιση των ποδιων στηριξης

Το προϊόν σας στέκεται σε τέσσερα ρυθμιζόμενα πόδια. Για την ασφαλή λειτουργία, είναι σημαντικό να είναι σωστά ισοροπημένη η συσκευή σας. Βεβαιωθείτε ότι η συσκευή βρίσκεται καλά οριζοντιωμένη πριν από το μαγείρεμα. Για να αυξήσετε το ύψος της συσκευής, γυρίστε το εσωτερικό μέρος των ποδιών αριστερόστροφα. Για να αυξήσετε το ύψος της συσκευής, γυρίστε το εσωτερικό μέρος των ποδιών δεξιόστροφα.

Είναι εφικτή η ανύψωση του ύψους της συσκευής μέχρι 30 mm με τη ρύθμιση των ποδιών στήριξης. Η συσκευή είναι βαριά και σας συνιστούμε να την ανεβάσετε τουλάχιστον με 2 άτομα. Ποτέ μη σύρετε τη συσκευή.

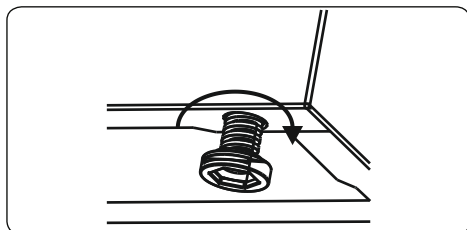

3. ΧΑΡΑΚΤΗΡΙΣΤΙΚΑ ΠΡΟΪΟΝΤΟΣ



Σημαντικό: Οι προδιαγραφές του προϊόντος ποικίλουν και η εμφάνιση της συσκευής σας μπορεί να διαφέρει από τις εικόνες παρακάτω.

Κατάλογος εξαρτημάτων

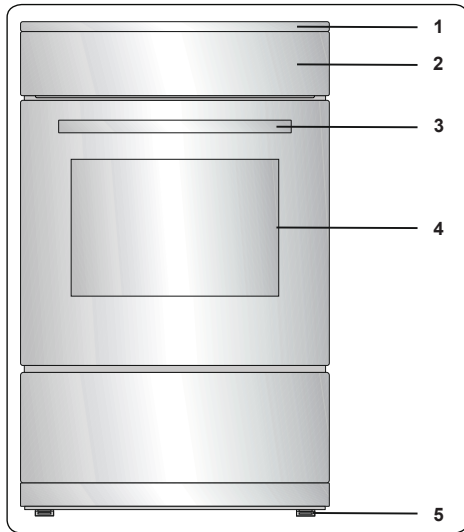

1. Επιφάνεια μαγειρέματος
2. Πίνακας ελέγχου
3. Λαβή πόρτας φούρνου
4. Πόρτα φούρνου
5. Ρυθμιζόμενα πόδια

Πίνακας ελέγχου

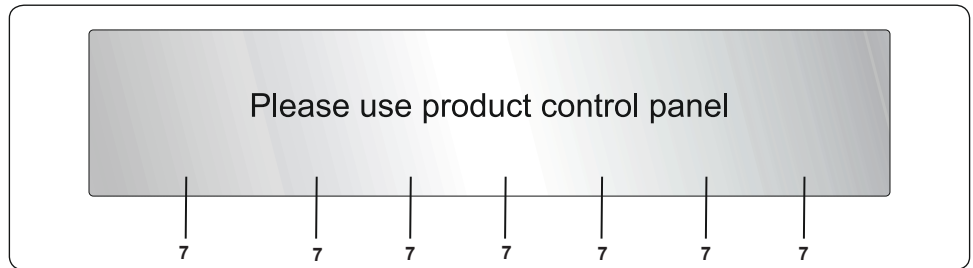

6. Χρονοδιακόπτης
7. Κουμπί ελέγχου λειτουργίας φούρνου
8. Κουμπί ελέγχου θερμοστάτη φούρνου
9. Κουμπί ελέγχου εστίας

4. Η ΧΡΗΣΗ ΤΟΥ ΠΡΟΪΟΝΤΟΣ

4.1 Κουμπια ελεγχου εστιων

Εστία μαγειρέματος

Η εστία μαγειρέματος ελέγχεται από ένα κουμπί με 6 θέσεις.

Γυρίζοντας το περιστροφικό κουμπί χειρισμού σε μία από αυτές τις θέσεις, η εστία μαγειρέματος μπορούν να τεθούν σε λειτουργία. Κάτω από κάθε κουμπί, υπάρχει ένα μικρό διάγραμμα που δείχνει ποια εστία μαγειρέματος ελέγχεται με αυτό το κουμπί. Μια ενδεικτική λυχνία που βρίσκεται στον πίνακα ελέγχου δείχνει αν χρησιμοποιείται κάποια από τις εστίες μαγειρέματος.

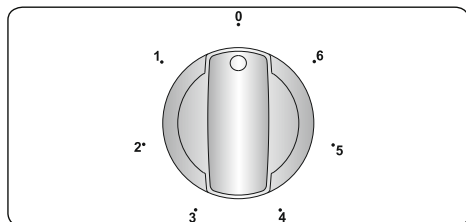

Θέση περιστροφικού κουμπιού	Λειτουργία
0	Θέση απενεργοποίησης
1	Για να λιώσετε βούτυρο κλπ. και για να ζεστανέτε μικρές ποσότητες υγρού
2	Για να ζεστανέτε μεγαλύτερες ποσότητες υγρού. Για να παρασκευάσετε κρέμες και σάλτσες
3	Για να ξεπαγάψετε φαγητό για μαγείρεμα
4	Για να μαγειρέψετε τρυφερό κρέας και ψάρι
5	Για να μαγειρέψετε ψητό κατσαρόλας και μπιριζόλες
6	Για να βράσετε μεγάλες ποσότητες υγρού και για τηγάνισμα

ΠΡΟΕΙΔΟΠΟΙΗΣΗ:

- Κατά την πρώτη χρήση ή όταν η εστία δεν έχει χρησιμοποιηθεί για παρατεταμένο χρονικό διάστημα, πρέπει να απομακρύνετε τυχόν υγρασία που μπορεί να έχει συσσωρευτεί γύρω από τις ηλεκτρικές αντιστάσεις της εστίας μαγειρέματος. Για να το κάνετε αυτό, χρησιμοποιήστε την εστία στη χαμηλότερη ρύθμιση για περίπου 20 λεπτά.

- Ποτέ μην χειρίζεστε μια εστία χωρίς τηγάνια. Διαφορετικά, ενδέχεται να παρουσιαστούν ελαττώματα στη μορφή της εστίας.
- Χρησιμοποιείτε μόνο σκεύη με επίπεδη και παχιά βάση.
- Να βεβαιώνετε ότι η βάση του σκεύους είναι στεγνή πριν το τοποθετήσετε πάνω στις εστίες.
- Όταν είναι σε λειτουργία η ηλεκτρική εστία, είναι σημαντικό να διασφαλίζετε ότι το σκεύος είναι κεντραρισμένο σωστά πάνω της.
- Ποτέ μην χρησιμοποιείτε τηγάνι με μικρότερη ή μεγαλύτερη διάμετρο από αυτή της εστίας, καθώς αυτό θα σπαταλάει ενέργεια.

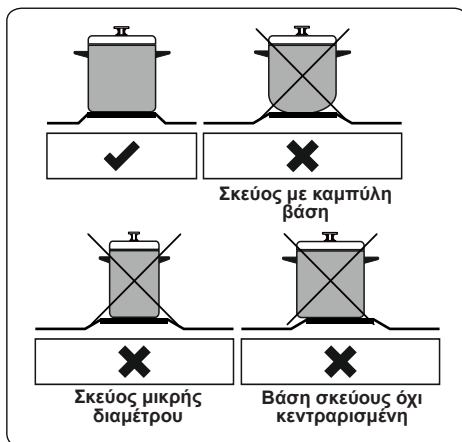

- Εάν είναι δυνατόν, τοποθετήστε πάντα τα καπάκια στα ταψιά για την αποφυγή απώλειας θερμότητας.
- Η θερμοκρασία προσπελάσιμων μερών της συσκευής μπορεί να είναι υψηλή όταν λειτουργεί η συσκευή. Κρατήστε τα παιδιά και τα ζώα μακριά από την εστία κατά τη λειτουργία και μέχρι να κρυώσει πλήρως μετά τη λειτουργία.
- Αν παρατηρήσετε κάποια ρωγμή στην επιφάνεια μαγειρέματος, πρέπει να την απενεργοποιήσετε άμεσα και να φροντίσετε να αντικατασταθεί από εξουσιοδοτημένο προσωπικό συντήρησης.

4.2 Έλεγχος λειτουργίας φούρνου

Κουμπί ελέγχου λειτουργίας φούρνου

Γυρίστε το κουμπί στο αντίστοιχο σύμβολο της επιθυμητής λειτουργίας μαγειρέματος. Για λεπτομέρειες σχετικά με τις διάφορες λειτουργίες, ανατρέξτε στην ενότητα 'Λειτουργίες φούρνου'.

Κουμπί ελέγχου θερμοστάτη φούρνου

Αφού επιλέξετε μια λειτουργία μαγειρέματος, γυρίστε το κουμπί για να ρυθμίσετε την επιθυμητή θερμοκρασία. Η λυχνία του θερμοστάτη του φούρνου θα ανάβει κάθε φορά που ο θερμοστάτης βρίσκεται σε λειτουργία για να θερμανθεί ο φούρνος ή να διατηρηθεί η θερμοκρασία.

Λειτουργίες φούρνου

* Οι λειτουργίες του φούρνου σας μπορεί να διαφέρουν ανάλογα με το μοντέλο του προϊόντος σας.

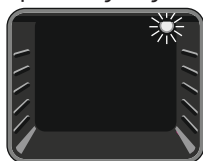

Λαμπτήρας φούρνου:

Μόνο η λυχνία του φούρνου θα ανάψει. Θα παραμείνει αναμμένη για τη διάρκεια της λειτουργίας μαγειρέματος.

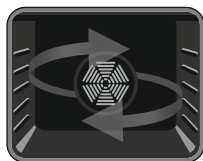

Λειτουργία απόψυξης:

Οι προειδοποιητικές λυχνίες θα ενεργοποιηθούν και ο ανεμιστήρας θα αρχίσει να λειτουργεί. Για να

χρησιμοποιήσετε τη λειτουργία απόψυξης, τοποθετήστε τα κατεψυγμένα τρόφιμα στο φούρνο σε ένα ράφι που βρίσκεται στην τρίτη υποδοχή από κάτω. Συνιστάται να τοποθετείτε ένα δίσκο φούρνου κάτω από το τρόφιμο απόψυξης για να συλλέξετε το νερό από τον πάγο που λιώνει. Αυτή η λειτουργία δεν μαγειρεύει ή ψήνει το φαγητό σας, αλλά μόνο θα το ξεπαγάσει.

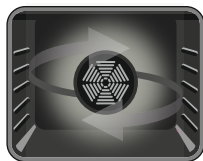

Λειτουργία ταχυθερμαντήρα (Turbo):

Ο θερμοστάτης του φούρνου και οι προειδοποιητικές λυχνίες θα

ενεργοποιηθούν, το στοιχείο δακτυλίου θέρμανσης και ο αέρας θα αρχίσουν να λειτουργούν. Η λειτουργία ταχυθερμαντήρα (turbo) κατανέμει ομοιόμορφα τη θερμότητα στο φούρνο, εξασφαλίζοντας ότι όλα τα τρόφιμα σε όλα τα ράφια θα μαγειρευτούν ομοιόμορφα. Συνιστάται προθέρμανση του

φούρνου για 10 λεπτά.

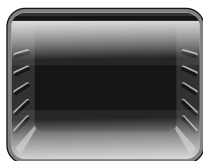

Στατική λειτουργία μαγειρέματος:

Ο θερμοστάτης του φούρνου και οι προειδοποιητικές λυχνίες θα ενεργοποιηθούν, η

κάτω και η πάνω αντίσταση θα αρχίσουν να λειτουργούν. Η στατική λειτουργία μαγειρέματος εκπέμπει θερμότητα που διασφαλίζει ομοιόμορφο μαγείρεμα του φαγητού. Αυτό είναι ιδανικό για να μαγειρεύετε ειδή ζύμης, κέικ, ψητά ζυμαρικά, λαζάνια και πίτσα. Συνιστάται προθέρμανση του φούρνου για 10 λεπτά και σε αυτή τη λειτουργία είναι προτιμότερο να μαγειρεύετε σε μία μόνο θέση τη φορά.



Λειτουργία αέρα (Fan):

Ο θερμοστάτης του φούρνου και οι προειδοποιητικές λυχνίες θα ενεργοποιηθούν, η

κάτω και η πάνω αντίσταση και ο αέρας θα αρχίσουν να λειτουργούν. Αυτή η λειτουργία είναι καλή για το ψήσιμο ζαχαροπλαστικής. Το μαγείρεμα γίνεται από τα κατώτερα και ανώτερα στοιχεία θέρμανσης μέσα στον φούρνο και από τον αέρα, ο οποίος παρέχει κυκλοφορία αέρα, δίνοντας ένα ιδιαίτερο αποτέλεσμα ψησίματος γκριλ στο φαγητό. Συνιστάται προθέρμανση του φούρνου για 10 λεπτά.

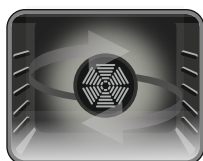

Λειτουργία πίτσα:

Ο θερμοστάτης του φούρνου και οι προειδοποιητικές λυχνίες θα ενεργοποιηθούν, το

στοιχείο δακτυλίου θέρμανσης και ο αέρας θα αρχίσουν να λειτουργούν. Αυτή η λειτουργία είναι ιδανική για το ψήσιμο τροφίμων, όπως η πίτσα, ομοιόμορφα σε σύντομο χρονικό διάστημα. Ο ανεμιστήρας διανέμει ομοιόμορφα τη θερμότητα στο φούρνο, ενώ η κάτω αντίσταση εξασφαλίζει το ψήσιμο του φαγητού.

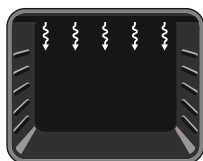

Λειτουργία γκριλ:

Ο θερμοστάτης του φούρνου και οι προειδοποιητικές λυχνίες θα ενεργοποιηθούν, και η

αντίσταση γκριλ θα αρχίσουν να λειτουργούν. Αυτή η λειτουργία

χρησιμοποιείται για ψήσιμο και καβούρντισμα στα πάνω ράφια του φούρνου. Με ένα πινέλο αλείψτε ελαφρά τη συρμάτινη σχάρα με λάδι για να μην κολλάνε τα τρόφιμα και τοποθετήστε τα τρόφιμα στο κέντρο της σχάρας. Να τοποθετείτε πάντα κάτω από τη σχάρα ένα δίσκο για τη συλλογή τυχών λαδιών ή λίπους που θα στάξει. Συνιστάται προθέρμανση του φούρνου για 10 λεπτά.

! Προειδοποίηση: Κατά το ψήσιμο στη σχάρα, η πόρτα του φούρνου πρέπει να διατηρείται κλειστή και η θερμοκρασία του φούρνου να ρυθμίζεται στους 190 °C.

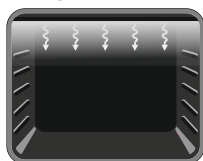

Λειτουργία για ταχύ ψήσιμο γκριλ: Ο θερμοστάτης του φούρνου και οι προειδοποιητικές λυχνίες θα ενεργοποιηθούν, και το

γκριλ και η πάνω αντίσταση θα αρχίσουν να λειτουργούν. Αυτή η λειτουργία χρησιμοποιείται για ταχύτερο ψήσιμο και για το ψήσιμο φαγητού με μεγαλύτερη επιφάνεια, όπως το κρέας. Χρησιμοποιήστε τα επάνω ράφια του φούρνου. Με ένα πινέλο αλείψτε ελαφρά τη συρμάτινη σχάρα με λάδι για να μην κολλάνε τα τρόφιμα και τοποθετήστε τα τρόφιμα στο κέντρο της σχάρας. Να τοποθετείτε πάντα κάτω από τη σχάρα ένα δίσκο για τη συλλογή τυχών λαδιών ή λίπους που θα στάξει. Συνιστάται προθέρμανση του φούρνου για 10 λεπτά.

! Προειδοποίηση: Κατά το ψήσιμο στη σχάρα, η πόρτα του φούρνου πρέπει να διατηρείται κλειστή και η θερμοκρασία του φούρνου να ρυθμίζεται στους 190 °C.

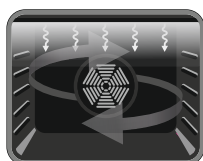

Λειτουργία διπλού γκριλ και αέρα (Fan): Ο θερμοστάτης του φούρνου και οι προειδοποιητικές λυχνίες θα ενεργοποιηθούν, και το

γκριλ, τα πάνω στοιχεία θέρμανσης και ο αέρας θα αρχίσουν να λειτουργούν. Αυτή η λειτουργία χρησιμοποιείται για ταχύτερο ψήσιμο και για το ψήσιμο φαγητού με μεγαλύτερη επιφάνεια. Και τα δύο επάνω στοιχεία αντίστασης και γκριλ θα λειτουργήσουν μαζί με τον αέρα για να διασφαλίσουν ότι τα τρόφιμα θα μαγειρευτούν ομοιόμορφα. Χρησιμοποιήστε τα επάνω ράφια του φούρνου. Με ένα πινέλο αλείψτε ελαφρά τη συρμάτινη σχάρα με λάδι για να μην κολλάνε τα τρόφιμα και

τοποθετήστε τα τρόφιμα στο κέντρο της σχάρας. Να τοποθετείτε πάντα κάτω από τη σχάρα ένα δίσκο για τη συλλογή τυχών λαδιών ή λίπους που θα στάξει. Συνιστάται προθέρμανση του φούρνου για 10 λεπτά.

! Προειδοποίηση: Κατά το ψήσιμο στη σχάρα, η πόρτα του φούρνου πρέπει να διατηρείται κλειστή και η θερμοκρασία του φούρνου να ρυθμίζεται στους 190 °C.

4.3 Χρήση του ψηφιακού διακοπτή

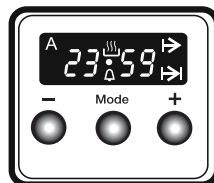

Περιγραφή της λειτουργίας

A	Αυτόματο μαγείρεμα
	Χειροκίνητο μαγείρεμα
	Χρόνος μαγειρέματος
	Χρόνος λήξης μαγειρέματος
•	
	Χρονοδιακόπτης μετρητής λεπτών
Mode	
-	
+	
23 59	

Ρύθμιση ώρας

Η ώρα πρέπει να ρυθμιστεί πριν αρχίσετε να χρησιμοποιείτε το φούρνο. Μετά τη σύνδεση ρεύματος, στην οθόνη θα αναβοσβήνουν τα σύμβολα "A" και "000".

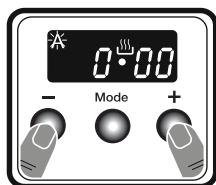

1. Πιέστε τα πλήκτρα “+” και “-” ταυτόχρονα. Επίσης θα αρχίσει να αναβοσβήνει η κουκίδα στο μέσον της οθόνης.

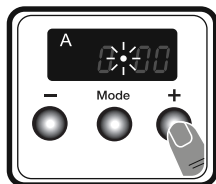

2. Ρυθμίστε την ώρα που αναβοσβήνει η κουκίδα χρησιμοποιώντας τα πλήκτρα “+” και “-”.

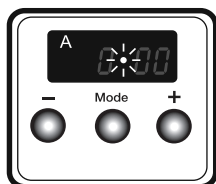

3. Μετά από μερικά δευτερόλεπτα, η κουκίδα θα σταματήσει να αναβοσβήνει και θα παραμείνει αναμμένη.

Ρύθμιση χρόνου ηχητικού σήματος ειδοποίησης

Ο χρόνος ηχητικής ειδοποίησης μπορεί να ρυθμιστεί στην περιοχή από 0:00 ως 23:59. Η ρύθμιση χρόνου ηχητικής ειδοποίησης είναι μόνο για λόγους ειδοποίησης. Ο φούρνος δεν θα ενεργοποιηθεί με τη λειτουργία αυτή.

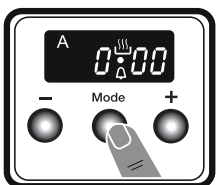

1. Πατήστε “MODE”. Το σύμβολο Δ θα αρχίσει να αναβοσβήνει και θα εμφανιστεί η ένδειξη “000”.

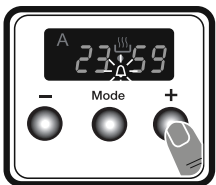

2. Επιλέξτε το επιθυμητό χρονικό διάστημα χρησιμοποιώντας τα πλήκτρα “+” και “-” ενώ το Δ αναβοσβήνει.

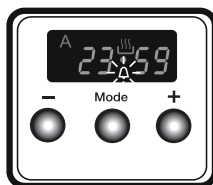

3. Το σύμβολο Δ θα παραμείνει αναμμένο, ο χρόνος θα αποθηκευτεί και η προειδοποίηση θα ρυθμιστεί.

Όταν λήξει ο χρόνος, ο χρονοδιακόπτης εκπέμπει ηχητική ειδοποίηση και στην οθόνη αρχίζει να αναβοσβήνει το σύμβολο Δ. Πιέζοντας οποιοδήποτε πλήκτρο θα σταματήσει η ηχητική ειδοποίηση και το σύμβολο Δ θα πάψει να εμφανίζεται στην οθόνη.

Ημι-αυτόματη ρύθμιση ώρας (περίοδος μαγειρέματος)

Αυτή η λειτουργία σας βοηθά να μαγειρεύετε για μια καθορισμένη χρονική περίοδο. Μπορεί να ρυθμιστεί διάρκεια μαγειρέματος μεταξύ 0 και 10 ωρών. Προετοιμάστε το φαγητό για το μαγείρεμα και το βάλτε το στο φούρνο.

1. Επιλέξτε την επιθυμητή λειτουργία μαγειρέματος και τη θερμοκρασία χρησιμοποιώντας τα κουμπιά ελέγχου.

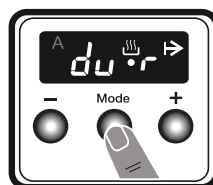

2. Πατήστε “MODE” μέχρι να εμφανιστούν τα σύμβολα “dur” και > στην οθόνη. Θα αναβοσβήνει το σύμβολο “A”.

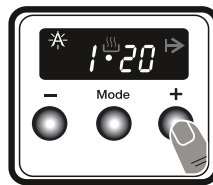

3. Επιλέξτε το επιθυμητό χρονικό διάστημα μαγειρέματος χρησιμοποιώντας τα πλήκτρα “+” και “-”.

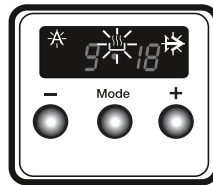

4. Η τρέχουσα ώρα και τα σύμβολα “A”, > και > θα ξανά εμφανιστούν και θα είναι μόνιμα αναμμένα στην οθόνη.

Όταν ο χρονοδιακόπτης φθάσει στο μηδέν, ο φούρνος θα σβήσει και θα ακουστεί μια προειδοποίηση. Θα αναβοσβήνουν τα σύμβολα “A” και >

. Γυρίστε και τα δύο χειριστήρια στη θέση "0" και πατήστε οποιοδήποτε πλήκτρο στο χρονοδιακόπτη για να σταματήσετε τον ήχο προειδοποίησης. Τα σύμβολα θα εξαφανιστούν και ο χρονοδιακόπτης θα επιστρέψει στη χειροκίνητη λειτουργία.

Ημι-αυτόματη ρύθμιση ώρας (χρόνος λήξης)

Αυτή η λειτουργία ξεκινά αυτόματα το φούρνο έτσι ώστε το μαγείρεμα να τελειώσει σε καθορισμένο χρόνο. Μπορείτε να ορίσετε μία ώρα τέλους έως 10 ώρες μετά την τρέχουσα ώρα. Προετοιμάστε το φαγητό για το μαγείρεμα και το βάλτε το στο φούρνο.

1. Επιλέξτε την επιθυμητή λειτουργία μαγειρέματος και τη θερμοκρασία χρησιμοποιώντας τα κουμπιά ελέγχου.

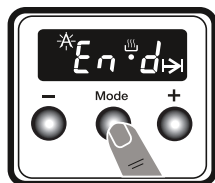

2. Πατήστε "MODE" και θα εμφανιστούν "end" και ► στην οθόνη. "A" και η τρέχουσα ώρα της ημέρας θα αναβοσβήνουν.

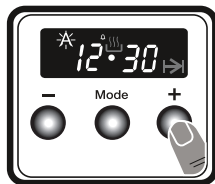

3. Χρησιμοποιήστε τα πλήκτρα "+" και "-" για να ρυθμίσετε τον επιθυμητό χρόνο λήξης.

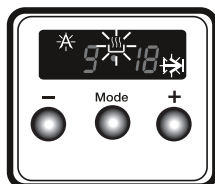

4. Όταν έχει ολοκληρωθεί η διαδικασία ρύθμισης, θα εμφανιστεί στην οθόνη η τρέχουσα ώρα και τα σύμβολα A, ► και ☀, θα αρχίσουν να είναι μόνιμα αναμμένα στην οθόνη.

Όταν ο χρονοδιακόπτης φθάσει στο μηδέν, ο φούρνος θα σβήσει και θα ακουστεί μια προειδοποίηση. Θα αναβοσβήνουν τα σύμβολα "A" και ►. Γυρίστε και τα δύο χειριστήρια στη θέση "0" και πατήστε οποιοδήποτε πλήκτρο στο χρονοδιακόπτη για να σταματήσετε τον ήχο προειδοποίησης. Τα σύμβολα θα εξαφανιστούν και ο χρονοδιακόπτης θα επιστρέψει στη χειροκίνητη λειτουργία.

Πλήρως αυτόματος προγραμματισμός

Αυτή η λειτουργία χρησιμοποιείται για να ξεκινήσει το μαγείρεμα μετά από μια ορισμένη χρονική περίοδο και για ορισμένη διάρκεια. Μπορείτε να ορίσετε μία ώρα τέλους έως 10 ώρες μετά την τρέχουσα ώρα. Προετοιμάστε το φαγητό για το μαγείρεμα και το βάλτε το στο φούρνο.

1. Επιλέξτε την επιθυμητή λειτουργία μαγειρέματος και τη θερμοκρασία χρησιμοποιώντας τα κουμπιά ελέγχου.

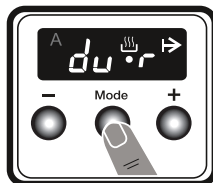

2. Πατήστε "MODE" μέχρι να εμφανιστούν τα σύμβολα "dur" και ► στην οθόνη. Θα αναβοσβήνουν τα σύμβολα "A".

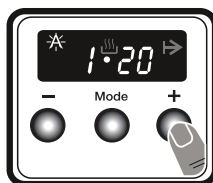

3. Επιλέξτε το επιθυμητό χρονικό διάστημα μαγειρέματος χρησιμοποιώντας τα πλήκτρα "+" και "-".

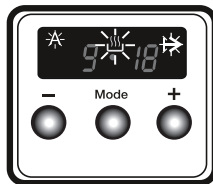

4. Η τρέχουσα ώρα και τα σύμβολα A, ► και ☀, θα ξανά εμφανιστούν και θα είναι μόνιμα αναμμένα στην οθόνη.

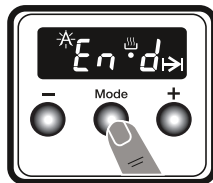

5. Πατήστε "MODE" και θα εμφανιστούν "end" και ► στην οθόνη. Θα αναβοσβήνουν η ώρα και τα σύμβολα "A" και ►.

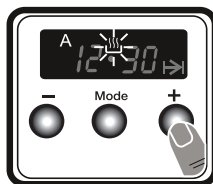



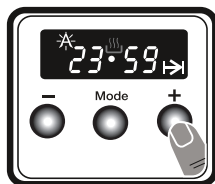

6. Επιλέξτε το επιθυμητό χρονικό διάστημα λήξης χρησιμοποιώντας τα πλήκτρα "+" και "-".

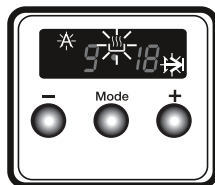

7. Προσθέστε την περίοδο μαγειρέματος στην τρέχουσα ώρα της ημέρας. Μπορείτε να ορίσετε μία ώρα λήξης έως 23 ώρες και 59 λεπτά μετά την τρέχουσα ώρα.



8. Όταν έχει ολοκληρωθεί η διαδικασία ρύθμισης, θα εμφανιστεί στην οθόνη η τρέχουσα ώρα και τα σύμβολα "A", ,  και  θα αρχίσουν να είναι μόνιμα αναμμένα στην οθόνη.

Ο χρόνος λειτουργίας θα υπολογιστεί και ο φούρνος θα ξεκινήσει αυτόματα έτσι ώστε το μαγείρεμα να τελειώσει κατά τον καθορισμένο χρόνο. Όταν ο χρονοδιακόπτης φθάσει στο μηδέν, ο φούρνος θα σβήσει και θα ακουστεί μια ηχητική προειδοποίηση και θα αναβοσβήνουν τα σύμβολα "A" και . Γυρίστε και τα δύο χειριστήρια στη θέση "0" και πατήστε οποιοδήποτε πλήκτρο στο χρονοδιακόπτη για να σταματήσετε τον ήχο προειδοποίησης. Τα σύμβολα θα εξαφανιστούν και ο χρονοδιακόπτης θα επιστρέψει στη χειροκίνητη λειτουργία.

Ρύθμιση ήχου

Για να ρυθμίσετε την ένταση του ηχητικού προειδοποιητικού ήχου, ενώ εμφανίζεται η τρέχουσα ώρα της ημέρας, πατήστε και κρατήστε πατημένο το κουμπί "-" για 1-2 δευτερόλεπτα μέχρι να ακουστεί ένα ηχητικό σήμα. Μετά από αυτό, κάθε φορά που πατάτε το πλήκτρο "-", θα ακουστεί ένα διαφορετικό ηχητικό σήμα. Υπάρχουν τρεις διαφορετικοί τύποι ήχων σήματος. Επιλέξτε τον επιθυμητό ήχο και μην πιέσετε άλλα κουμπιά. Μετά από σύντομο χρονικό διάστημα, ο επιλεγμένος ήχος θα αποθηκευτεί.

4.4 Εξαρτήματα

Δίσκος βάθους 8 εκ.

Ο δίσκος με βάθος 8 εκατοστών χρησιμοποιείται καλύτερα για το μαγείρεμα. Βάλτε τον δίσκο σε οποιαδήποτε βάση και σπρώξτε τον προς το τέλος για να βεβαιωθείτε ότι είναι σωστά τοποθετημένος. Για πιο αποτελεσματική χρήση,

τοποθετήστε τον δίσκο στο τρίτο ράφι.

ΠΡΟΕΙΔΟΠΟΙΗΣΗ: Ο δίσκος με βάθος 8 εκ. δεν πρέπει να χρησιμοποιείται στο πρώτο (χαμηλότερο) ράφι. Δεν συνιστάται να μαγειρεύετε ταυτόχρονα τα τρόφιμα χρησιμοποιώντας δύο δίσκους βάθους 8 εκ.

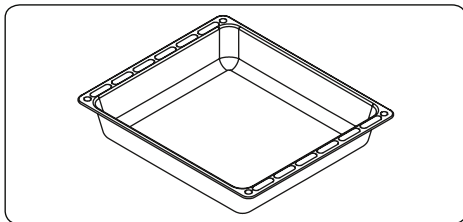

Ο ρηχός δίσκος

Ο ρηχός δίσκος χρησιμοποιείται καλύτερα για το ψήσιμο ζαχαροπλαστικής.

Βάλτε τον δίσκο σε οποιαδήποτε βάση και σπρώξτε τον προς το τέλος για να βεβαιωθείτε ότι είναι σωστά τοποθετημένος.

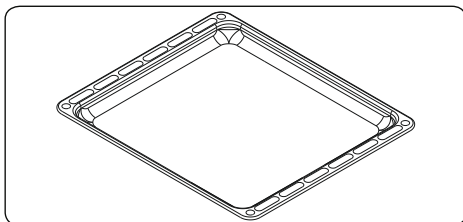

Το πλέγμα σχάρας

Το πλέγμα σχάρας χρησιμοποιείται καλύτερα για το ψήσιμο στη σχάρα ή για την επεξεργασία τροφίμων σε σκεύη φιλικά προς το φούρνο.

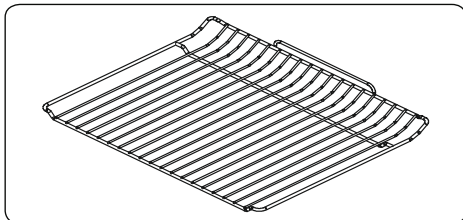

ΠΡΟΕΙΔΟΠΟΙΗΣΗ Τοποθετήστε το πλέγμα σε οποιαδήποτε αντίστοιχη σχάρα στο θάλαμο του φούρνου σωστά και σπρώξτε το προς το τέλος.

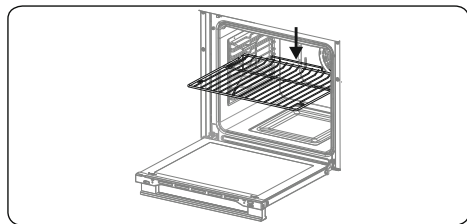

5. ΚΑΘΑΡΙΣΜΟΣ ΚΑΙ ΣΥΝΤΗΡΗΣΗ

5.1 Καθαρισμός

ΠΡΟΕΙΔΟΠΟΙΗΣΗ: Απενεργοποιήστε τη συσκευή και αφήστε τη να κρυώσει πριν την καθαρίσετε.

Γενικές οδηγίες

- Ελέγξτε κατά πόσο τα καθαριστικά είναι κατάλληλα κι αν συνιστώνται από τον κατασκευαστή πριν τα χρησιμοποιήσετε στη συσκευή σας.
- Χρησιμοποιείτε υγρά καθαριστικά ή σε μορφή κρέμας, που δεν περιέχουν σωματίδια. Επειδή μπορεί να προκαλέσουν ζημιά στις επιφάνειες της κουζίνας, μη χρησιμοποιείτε καυστικές (διαβρωτικές) κρέμες, αποξεστικές καθαριστικές σκόνες, σκληρό σύρμα καθαρισμού ή σκληρά εργαλεία.

 Μη χρησιμοποιήσετε καθαριστικά με σωματίδια τα οποία μπορούν να χαράξουν τα γυάλινα, εμαγιέ ή/και βαμμένα μέρη της συσκευής σας.

- Αν υπάρξει υπερχειλίση υγρών, καθαρίστε τα αμέσως ώστε να αποφύγετε τυχόν ζημιά στα εξαρτήματά σας.

 Μη χρησιμοποιείτε ατμοκαθαριστές για τον καθαρισμό οποιουδήποτε εξαρτήματος της συσκευής.

Καθαρισμός του εσωτερικού του φούρνου

- Το εσωτερικό των σμαλτωμένων φούρνων είναι καλύτερα να καθαρίζεται ενώ ο φούρνος είναι ακόμη ζεστός.
- Σκουπίστε το φούρνο με ένα μαλακό πανί νοτισμένο με σαπουνόνερο έπειτα από κάθε χρήση. Στη συνέχεια σκουπίστε πάλι το φούρνο με ένα νωπό πανί και στη συνέχεια στεγνώστε το.

- Μπορεί να χρειαστεί να χρησιμοποιήσετε περιστασιακά ένα υγρό υλικό καθαρισμού για να καθαρίσετε τελείως το φούρνο.

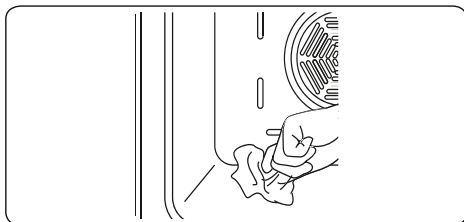



Καθαρισμός της θερμαντικής πλάκας

- Καθαρίζετε τη θερμαντική πλάκα σε τακτική βάση.
- Σκουπίστε τη θερμαντική πλάκα με ένα μαλακό πανί νοτισμένο με νερό μόνο. Έπειτα ενεργοποιήστε τη θερμαντική πλάκα για μικρό χρονικό διάστημα έτσι ώστε να στεγνώσει τελείως.

Καθαρισμός εμαγιέ εξαρτημάτων

- Καθαρίζετε τα εμαγιέ εξαρτήματα της συσκευής σας σε τακτική βάση.
- Σκουπίστε τα εμαγιέ εξαρτήματα με ένα μαλακό πανί νοτισμένο με σαπουνόνερο. Στη συνέχεια σκουπίστε τα πάλι με ένα νωπό πανί και στη συνέχεια στεγνώστε τα.

 Μην πλένετε τα εξαρτήματα από ανοξείδωτο χάλυβα όταν είναι ακόμη ζεστά από το μαγείρεμα.

 Μην αφήνετε ξύδι, καφέ, γάλα, αλάτι, νερό, λεμόνι ή τοματοχυμό στο εμαγιέ για πολλή ώρα.

Καθαρισμός των εξαρτημάτων από ανοξείδωτο χάλυβα (εάν υπάρχουν)

- Καθαρίζετε τα εξαρτήματα από ανοξείδωτο χάλυβα της συσκευής σας σε τακτική βάση.
- Σκουπίστε τα εξαρτήματα από ανοξείδωτο χάλυβα με ένα μαλακό πανί νοτισμένο με νερό μόνο. Στη συνέχεια στεγνώστε τα αμέσως με ένα στεγνό πανί.

 Μην πλένετε τα εξαρτήματα από ανοξείδωτο χάλυβα όταν είναι ακόμη ζεστά από το μαγείρεμα.

 Μην αφήνετε ξύδι, καφέ, γάλα, αλάτι, νερό, λεμόνι ή τοματοχυμό στον ανοξείδωτο χάλυβα για πολλή ώρα.

Αφαίρεση της πόρτας του φούρνου

Πρέπει να αφαιρέσετε την πόρτα του φούρνου πριν καθαρίσετε τη γυάλινη πόρτα φούρνου, όπως φαίνεται παρακάτω.

1. Ανοίξτε την πόρτα του φούρνου.

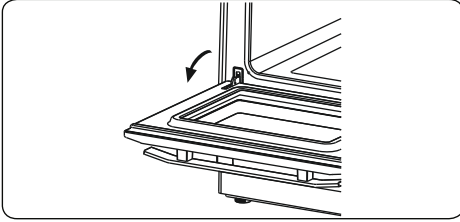

2. Ανοίξτε τον βραχίονα του περιγράμματος (a) (με τη μύτη ενός κατσαβιδιού) μέχρι την τελική του θέση.

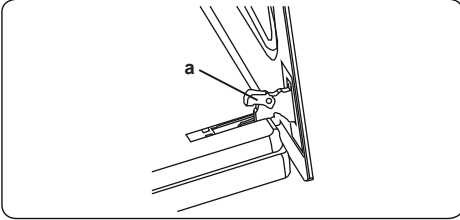

3. Κλείστε την πόρτα μέχρι να φτάσει σχεδόν στην πλήρως κλειστή θέση και αφαιρέστε την πόρτα τραβώντας την προς το μέρος σας.

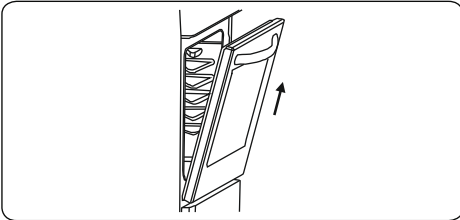

5.2 Συντήρηση

! **ΠΡΟΕΙΔΟΠΟΙΗΣΗ:** Η συντήρηση αυτής της συσκευής πρέπει να πραγματοποιείται από εξουσιοδοτημένο υπάλληλο του σέρβις ή από εξειδικευμένο τεχνικό.

Αλλαγή του λαμπτήρα φούρνου

! **ΠΡΟΕΙΔΟΠΟΙΗΣΗ:** Απενεργοποιήστε τη συσκευή και αφήστε τη να κρυώσει πριν την καθαρίσετε.

- Αφαιρέστε τον γυάλινο φακό και έπειτα αφαιρέστε τη λυχνία.
- Τοποθετήστε τη νέα λυχνία (ανθεκτική στους 300 °C) για να αντικαταστήσετε τη λυχνία που αφαιρέσατε (230 V, 15-25 Watt, Τύπος E14).
- Αντικαταστήστε τον γυάλινο φακό και ο φούρνος σας είναι έτοιμος για χρήση.

! Ο λαμπτήρας έχει σχεδιαστεί ειδικά για χρήση σε οικιακές συσκευές μαγειρέματος. Δεν είναι κατάλληλος για φωτισμό δωματίου.

6. ΕΠΙΛΥΣΗ ΠΡΟΒΛΗΜΑΤΩΝ & ΜΕΤΑΦΟΡΑ

6.1 Επίλυση προβλημάτων



Αφού ελέγξετε αυτά τα βασικά βήματα επίλυσης προβλημάτων, αν εξακολουθείτε να έχετε πρόβλημα με τη συσκευή σας, επικοινωνήστε με υπάλληλο εξουσιοδοτημένου σέρβις ή με εξειδικευμένο τεχνικό.

Πρόβλημα	Πιθανή αιτία	Λύση
Η εστία ή οι ζώνες μαγειρέματος δεν μπορούν να ενεργοποιηθούν.	Δεν υπάρχει τροφοδοσία ρεύματος.	Ελέγξτε την ασφάλεια οικιακής χρήσης για τη συσκευή. Ελέγξτε εάν υπάρχει διακοπή ρεύματος δοκιμάζοντας άλλες ηλεκτρικές συσκευές.
Η εστία παράγει μια οσμή κατά τη διάρκεια των πρώτων μαγειρικών συνεδριών.	Νέα συσκευή.	Ζεστάνετε μια κατασρόλα γεμάτη με νερό σε κάθε περιοχή μαγειρέματος για 30 λεπτά.
Ο φούρνος δεν ανάβει.	Η τροφοδοσία είναι απενεργοποιημένη.	Ελέγξτε αν υπάρχει τροφοδοσία ρεύματος. Επίσης ελέγξτε αν οι λοιπές συσκευές της κουζίνας λειτουργούν.
Καμία θέρμανση ή φούρνος δεν θερμαίνεται.	Ο έλεγχος θερμοκρασίας του φούρνου δεν έχει ρυθμιστεί σωστά. Η πόρτα του φούρνου έχει παραμείνει ανοικτή.	Ελέγξτε αν ο διακόπτης ελέγχου θερμοκρασίας του φούρνου έχει ρυθμιστεί σωστά.
Το μαγειρέμα είναι ανομοιογενές μέσα στο φούρνο.	Τα ράφια του φούρνου είναι τοποθετημένα εσφαλμένα.	Ελέγξτε αν χρησιμοποιούνται οι συνιστώμενες θερμοκρασίες και οι θέσεις ραφιών. Μην ανοίγετε συχνά την πόρτα εκτός αν μαγειρεύετε πράγματα που πρέπει να γυρίσετε. Αν ανοίξετε συχνά την πόρτα, η εσωτερική θερμοκρασία θα είναι χαμηλότερη και αυτό μπορεί να επηρεάσει τα αποτελέσματα του μαγειρέματος.
Το φως του φούρνου (αν υπάρχει) δεν λειτουργεί.	Ο λαμπτήρας έχει χαλάσει. Η ηλεκτρική τροφοδοσία έχει αποσυνδεθεί ή είναι απενεργοποιημένη.	Αντικαταστήστε τη λυχνία σύμφωνα με τις οδηγίες. Βεβαιωθείτε ότι η ηλεκτρική τροφοδοσία είναι ενεργοποιημένη στην πρίζα.
Τα κουμπιά χρονοδιακόπτη δεν μπορούν να πατηθούν σωστά.	Υπάρχει ξένο υλικό που πιάνεται ανάμεσα στα κουμπιά χρονοδιακόπτη. Μοντέλο αφής: Υπάρχει υγρασία στον πίνακα ελέγχου. Η λειτουργία κλειδώματος πλήκτρων έχει οριστεί.	Αφαιρέστε το ξένο υλικό και δοκιμάστε ξανά. Αφαιρέστε την υγρασία και δοκιμάστε ξανά. Η λειτουργία κλειδώματος πλήκτρων έχει οριστεί.
Ο ανεμιστήρας του φούρνου (αν υπάρχει) είναι θορυβώδης.	Τα ράφια του φούρνου δονούνται.	Ελέγξτε αν ο φούρνος είναι επίπεδος. Βεβαιωθείτε ότι τα ράφια και τα προϊόντα ψησίματος δεν δονούνται ή έρχονται σε επαφή με τον πίσω πίνακα του φούρνου.

6.2 Μεταφορά

Αν χρειάζεται να μεταφέρετε το προϊόν, χρησιμοποιήστε την αρχική συσκευασία του προϊόντος και μεταφέρετέ το χρησιμοποιώντας την αρχική συσκευασία. Ακολουθήστε τις επισημάνσεις μεταφοράς πάνω στη συσκευασία. Κολλήστε με ταινία όλα τα ανεξάρτητα εξαρτήματα του προϊόντος για να αποφύγετε τυχόν βλάβη του προϊόντος κατά τη μεταφορά.

Αν δεν έχετε την αρχική συσκευασία, ετοιμάστε ένα κουτί μεταφοράς προκειμένου η συσκευή, ειδικά οι εξωτερικές επιφάνειες του προϊόντος να προστατεύονται από τις εξωτερικές απειλές.

7. ΤΕΧΝΙΚΕΣ ΠΡΟΔΙΑΓΡΑΦΕΣ

7.1 Ενεργειακό δελτίο

Μάρκα		HYUNDAI
Μοντέλο		HCM19-65L60E/W
Τύπος φούρνου		ΗΛΕΚΤΡΙΚΟΣ
Μάζα	kg	46,0
Δείκτης ενεργειακής απόδοσης - συμβατικός		105,7
Δείκτης ενεργειακής απόδοσης - με ανεμιστήρα		94,8
Ενεργειακή Κλάση		A
Κατανάλωση ενέργειας (ηλεκτρισμός) - συμβατικός	kWh/κύκλο	0,87
Κατανάλωση ενέργειας (ηλεκτρισμός) - με ανεμιστήρα	kWh/κύκλο	0,78
Πλήθος θαλάμων		1
Πηγή θέρμανσης		ΗΛΕΚΤΡΙΚΟΣ
Όγκος	l	65
Αυτός ο φούρνος συμμορφώνεται με το EN 60350-1		

Συμβουλές Εξοικονόμησης Ενέργειας

Φούρνος

- Μαγειρεύετε τα φαγητά μαζί, εάν είναι εφικτό.
- Διατηρήστε σύντομο χρόνο προθέρμανσης.
- Μην παρατείνετε τον χρόνο μαγειρέματος.
- Μην ξεχάσετε να απενεργοποιήσετε τον φούρνο μετά την ολοκλήρωση του μαγειρέματος.
- Μην ανοίξετε την πόρτα του φούρνου κατά τη διάρκεια του μαγειρέματος.

7.2 Ενεργειακό δελτίο

Μάρκα		HYUNDAI
Μοντέλο		HCM19-65L60E/W
Τύπος πλάκας εστιών		Ηλεκτρική
Πλήθος ζωνών μαγειρέματος		4
Τεχνολογία θέρμανσης-1		Ηλεκτρική εστία
Μέγεθος-1	cm	Ø8,0
Κατανάλωση ενέργειας-1	Wh/kg	X/E
Τεχνολογία θέρμανσης-2		Ηλεκτρική εστία
Μέγεθος-2	cm	Ø18,0
Κατανάλωση ενέργειας-2	Wh/kg	194,0
Τεχνολογία θέρμανσης-3		Ηλεκτρική εστία
Μέγεθος-3	cm	Ø14,5
Κατανάλωση ενέργειας-3	Wh/kg	193,0
Τεχνολογία θέρμανσης-4		Ηλεκτρική εστία
Μέγεθος-4	cm	Ø22,0
Κατανάλωση ενέργειας-4	Wh/kg	193,0
Κατανάλωση ενέργειας της πλάκας εστιών	Wh/kg	193,3
Αυτή η πλάκα εστιών συμμορφώνεται με το EN 60350-2		

Συμβουλές Εξοικονόμησης Ενέργειας





Πλάκα εστιών

- Χρησιμοποιείτε σκεύη με επίπεδη επιφάνεια.
- Χρησιμοποιείτε σκεύη με κατάλληλο μέγεθος.
- Χρησιμοποιείτε σκεύη με καπάκι.
- Ελαχιστοποιήστε την ποσότητα υγρού ή λίπους.
- Όταν το υγρό αρχίζει να βράζει, μειώστε τη ρύθμιση.

Thank you for choosing this product.

This User Manual contains important safety information and instructions on the operation and maintenance of your appliance.

Please take the time to read this User Manual before using your appliance and keep this book for future reference.

Icon	Type	Meaning
	WARNING	Serious injury or death risk
	RISK OF ELECTRIC SHOCK	Dangerous voltage risk
	FIRE	Warning; Risk of fire / flammable materials
	CAUTION	Injury or property damage risk
	IMPORTANT / NOTE	Operating the system correctly

CONTENTS

1.SAFETY INSTRUCTIONS.....	3
1.1 General Safety Warnings	3
1.2 Installation Warnings	6
1.3 During Use	6
1.4 During Cleaning and Maintenance	8
2.INSTALLATION AND PREPARATION FOR USE.....	10
2.1 Instructions for the Installer	10
2.2 Electrical Connection and Safety.....	11
2.3 Anti-tilting kit	12
2.4 Adjusting the feet	12
3.PRODUCT FEATURES	13
4.USE OF PRODUCT	14
4.1 Hob Controls.....	14
4.2 Oven Controls.....	14
4.3 Accessories	18
5.CLEANING AND MAINTENANCE.....	19
5.1 Cleaning	19
5.2 Maintenance.....	20
6.TROUBLESHOOTING&TRANSPORT	21
6.1 Troubleshooting.....	21
6.2 Transport	21



1. SAFETY INSTRUCTIONS

- Carefully read all instructions before using your appliance and keep them in a convenient place for reference when necessary.
- This manual has been prepared for more than one model therefore your appliance may not have some of the features described within. For this reason, it is important to pay particular attention to any figures whilst reading the operating manual.

1.1 General Safety Warnings

- This appliance can be used by children aged from 8 years and above and by persons with reduced physical, sensory or mental capabilities or lack of experience and knowledge if they have been given supervision or instruction concerning use of the appliance in a safe way and understand the hazards involved. Children should not play with the appliance. Cleaning and user maintenance should not be made by children without supervision.

 **WARNING:** The appliance and its accessible parts become hot during use. Care should be taken to avoid touching heating elements. Keep children less than 8 years of age away unless they are continually supervised.

  **WARNING:** Unattended cooking on a hob with fat or oil can be dangerous and may result in fire. NEVER try to extinguish such a fire with water, but switch off the appliance and cover the flame with a lid or a fire blanket.

 **CAUTION:** The cooking process has to be supervised. A short term cooking process has to be supervised continuously

 **WARNING:** Danger of fire: Do not store items on the cooking surfaces.

 **WARNING:** If the surface is cracked, switch off the appliance to avoid the possibility of electric shock.

- For models which incorporate a hob lid, clean any spillages off the lid before use and allow the cooker to cool before closing the lid.
- Do not operate the appliance with an external timer or separate remote-control system.

 **WARNING:** To prevent the appliance tipping, the stabilising brackets must be installed. (For detailed information refer to the anti-tilting kit set guide.)

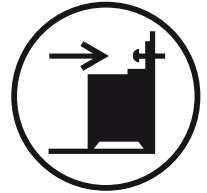

- During use the appliance will get hot. Care should be taken to avoid touching heating elements inside the oven.
- Handles may become hot after a short period of time during use.
- Do not use harsh abrasive cleaners or scourers to clean oven surfaces. They can scratch the surfaces which may result in shattering of the door glass or damage to surfaces.
- Do not use steam cleaners to clean the appliance.

 **WARNING:** To avoid the possibility of electric shocks, make sure that the appliance is switched off before replacing the lamp.

 **CAUTION:** Accessible parts may be hot when cooking or grilling. Keep young children away from the appliance when it is in use.

- Your appliance is produced in accordance with all

applicable local and international standards and regulations.

- Maintenance and repair work should only be carried out by authorised service technicians. Installation and repair work that is carried out by unauthorised technicians may be dangerous. Do not alter or modify the specifications of the appliance in any way. Inappropriate hob guards can cause accidents.
- Before connecting your appliance, make sure that the local distribution conditions (nature of the gas and gas pressure or electricity voltage and frequency) and the specifications of the appliance are compatible. The specifications for this appliance are stated on the label.

 **CAUTION:** This appliance is designed only for cooking food and is intended for indoor domestic household use only. It should not be used for any other purpose or in any other application, such as for non-domestic use, in a commercial environment or for heating a room.

- Do not use the oven door handles to lift or move the appliance.
- All possible measures have been taken to ensure your safety. Since the glass may break, care should be taken while cleaning to avoid scratching. Avoid hitting or knocking the glass with accessories.
- Make sure that the supply cord is not trapped or damaged during installation. If the supply cord is damaged, it must be replaced by the manufacturer, its service agent or similarly qualified persons in order to prevent a hazard.
- Do not let children climb on the oven door or sit on it while it is open.
- Please keep children and animals away from this

appliance.

1.2 Installation Warnings

- Do not operate the appliance before it is fully installed.
- The appliance must be installed by an authorised technician. The manufacturer is not responsible for any damage that might be caused by incorrect placement and installation by unauthorised people.
- When the appliance is unpacked, make sure that it has not been damaged during transportation. In the case of a defect, do not use the appliance and contact a qualified service agent immediately. The materials used for packaging (nylon, staplers, styrofoam, etc.) may be harmful to children and they should be collected and removed immediately.
- Protect your appliance from the atmosphere. Do not expose it to sun, rain, snow, dust or excessive humidity.
- Materials around the appliance (i.e. cabinets) must be able to withstand a minimum temperature of 100°C.
- The appliance must not be installed behind a decorative door, in order to avoid overheating.

1.3 During Use

- When you first use your oven you may notice a slight smell. This is perfectly normal and is caused by the insulation materials on the heater elements. We suggest that, before using your oven for the first time, you leave it empty and set it at maximum temperature for 45 minutes. Make sure that the environment in which the product is installed is well ventilated.

- Take care when opening the oven door during or after cooking. The hot steam from the oven may cause burns.
- Do not put flammable or combustible materials in or near the appliance when it is operating.
- Always use oven gloves to remove and replace food in the oven.



Do not leave the cooker unattended when cooking with solid or liquid oils. They may catch fire under extreme heating conditions. Never pour water on to flames that are caused by oil, instead switch the cooker off and cover the pan with its lid or a fire blanket.

- Always position pans over the centre of the cooking zone, and turn the handles to a safe position so they cannot be knocked.
- If the product will not be used for a long period of time, turn the main control switch off. Turn the gas valve off when gas appliances are not in use.
- Make sure the appliance control knobs are always in the “0” (stop) position when the appliance is not in use.
- The trays incline when pulled out. Take care not to spill or drop hot food when removing it from the oven.
- Do not place anything on the oven door when it is open. This could unbalance the oven or damage the door.
- Do not place heavy or flammable items (e.g. nylon, plastic bags, paper, cloth, etc.) into the drawer. This includes cookware with plastic accessories (e.g. handles).

⚠ CAUTION: The inside surface of the storage compartment may get hot when the appliance is in

use. Avoid touching the inside surface.

- Do not hang towels, dishcloths or clothes from the appliance or its handles.

1.4 During Cleaning and Maintenance

- Make sure that your appliance is turned off at the mains before carrying out any cleaning or maintenance operations.
- Do not remove the control knobs to clean the control panel.
- To maintain the efficiency and safety of your appliance, we recommend you always use original spare parts and to call our authorised service agents when needed.

CE Declaration of conformity
 We declare that our products meet the applicable European Directives, Decisions and Regulations and the requirements listed in the standards referenced.

This appliance has been designed to be used only for home cooking. Any other use (such as heating a room) is improper and dangerous.

 The operating instructions apply to several models. You may notice differences between these instructions and your model.

Disposal of your old machine



This symbol on the product or on its packaging indicates that this product should not be treated as household waste. Instead it should be handed over to the applicable collection point for the recycling of electrical and electronic equipment. By ensuring this product is disposed of correctly, you will help prevent potential negative consequences for the environment and

human health, which could otherwise be caused by inappropriate waste handling of this product. For more detailed information about recycling of this product, please contact your local city office, your household waste disposal service or the retailer who you purchased this product from.

2. INSTALLATION AND PREPARATION FOR USE

! WARNING : This appliance must be installed by an authorised service person or qualified technician, according to the instructions in this guide and in compliance with the current local regulations.

- Incorrect installation may cause harm and damage, for which the manufacturer accepts no responsibility and the warranty will not be valid.
- Prior to installation, ensure that the local distribution conditions (electricity voltage and frequency and/or nature of the gas and gas pressure) and the adjustments of the appliance are compatible. The adjustment conditions for this appliance are stated on the label.
- The laws, ordinances, directives and standards in force in the country of use are to be followed (safety regulations, proper recycling in accordance with the regulations, etc.).

2.1 Instructions for the Installer

General instructions

- After removing the packaging material from the appliance and its accessories, ensure that the appliance is not damaged. If you suspect any damage, do not use it and contact an authorised service person or qualified technician immediately.
- Make sure that there are no flammable or combustible materials in the close vicinity, such as curtains, oil, cloth etc. which may catch fire.
- The worktop and furniture surrounding the appliance must be made of materials resistant to temperatures above 100°C.
- The appliance should not be installed directly above a dishwasher, fridge, freezer, washing machine or clothes dryer.
- The appliance can be placed close to other furniture on condition that, in the area where the appliance is set up, the furniture's height does not exceed the height of the cooktop.

Installation of the Cooker

- If the kitchen furniture is higher than the cooktop, the kitchen furniture must be at least 10 cm away from the sides of appliance for air circulation.
- There should be a minimum 2cm blank space around the appliance for air circulation.
- If a cooker hood or cupboard is to be installed above the appliance, the safety distance between cooktop and any cupboard/cooker hood should be as shown below.

A (mm) Cupboard	420
B (mm) Cooker Hood	650/700
C (mm)	20
D (mm)	Product Width
E (mm)	50

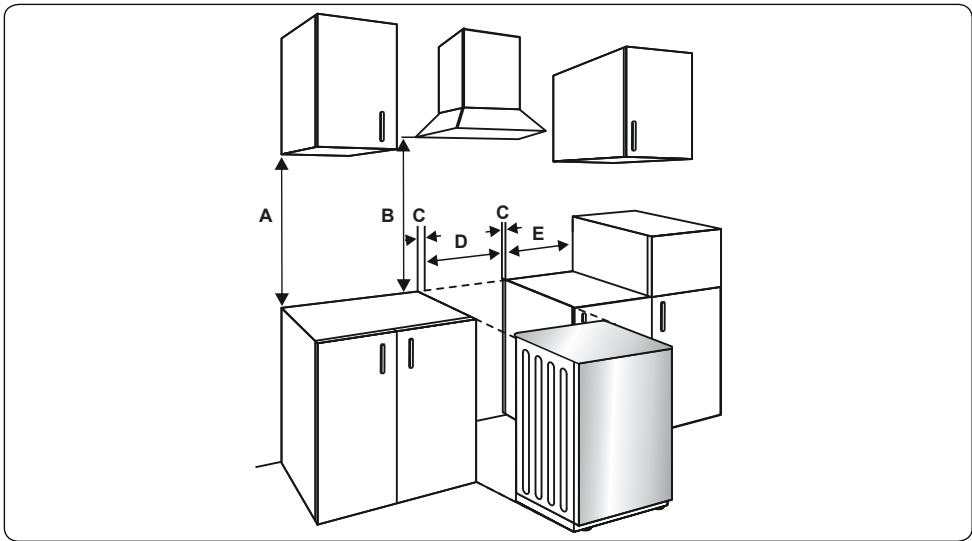

2.2 Electrical Connection and Safety

WARNING: The electrical connection of this appliance should be carried out by an authorised service person or qualified electrician, according to the instructions in this guide and in compliance with the current local regulations.

WARNING: THE APPLIANCE MUST BE EARTHED.

- Before connecting the appliance to the power supply, the voltage rating of the appliance (stamped on the appliance identification plate) must be checked for correspondence to the available mains supply voltage, and the mains electric wiring should be capable of handling the appliance's power rating (also indicated on the identification plate).
- During installation, please ensure that isolated cables are used. An incorrect connection could damage your appliance. If the mains cable is damaged and needs to be replaced this should be done by a qualified personnel.
- Do not use adaptors, multiple sockets and/or extension leads.
- The supply cord should be kept away from hot parts of the appliance and must not be bent or compressed. Otherwise the cord may be damaged, causing a short circuit.

- If the appliance is not connected to the mains with a plug, a all-pole disconnector (with at least 3 mm contact spacing) must be used in order to meet the safety regulations.
- The appliance is designed for a power supply of 220-240 V~. If your supply is different, contact the authorized service personnel or qualified electrician.
- The power cable (H05VV-F) must be long enough to be connected to the appliance.
- The fused switch must be easily accessible once the appliance has been installed.
- Ensure all connections are adequately tightened.
- Fix the supply cable in the cable clamp and then close the cover.
- The terminal box connection is placed on the terminal box.

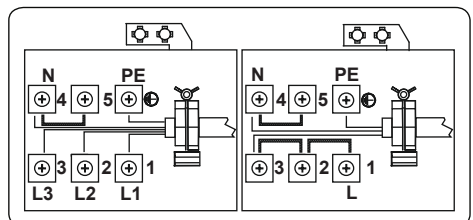

2.3 Anti-tilting kit

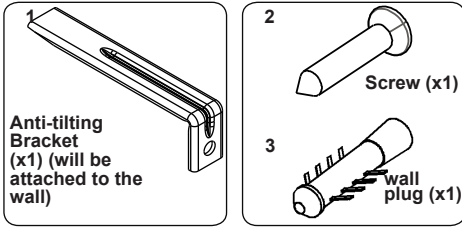

The document bag contains an anti-tilting kit. Loosely attach the anti-tilting bracket (1) to the wall using the screw (2) and wall plug (3), following the measurements shown in the figure and table below. Adjust the height of the anti-tilting bracket so that it lines up with the slot on the cooker and tighten the screw. Push the appliance towards the wall making sure that the anti-tilting bracket is inserted into the slot on the rear of the appliance.

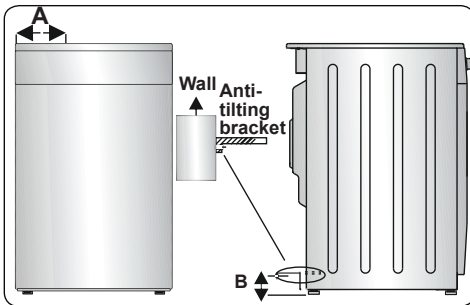

Product Dimensions (Width X Depth X Height) (Cm)	A (mm)	B (mm)
60x60x90 (Double Oven)	297.5	52
50x60x90 (Double Oven)	247.5	52
90x60x85	430	107
60x60x90	309.5	112
60x60x85	309.5	64
50x60x90	247.5	112
50x60x85	247.5	64
50x50x90	247.5	112
50x50x85	247.5	64

2.4 Adjusting the feet

Your product stands on four adjustable feet. For safe operation, it is important that your appliance is correctly balanced. Make sure the appliance is level prior to cooking. To increase the height of the appliance,

turn the feet anti-clockwise. To decrease the height of the appliance, turn the feet clockwise.

It is possible to raise the height of the appliance up to 30 mm by adjusting the feet. The appliance is heavy and we recommend that a minimum of 2 people lift it. Never drag the appliance.

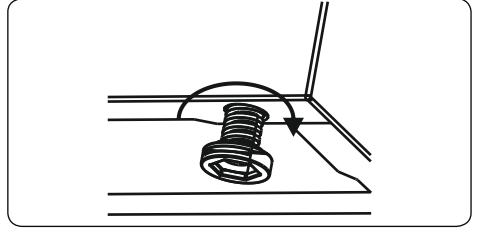

3. PRODUCT FEATURES



Important: Specifications for the product vary and the appearance of your appliance may differ from that shown in the figures below.

List of Components

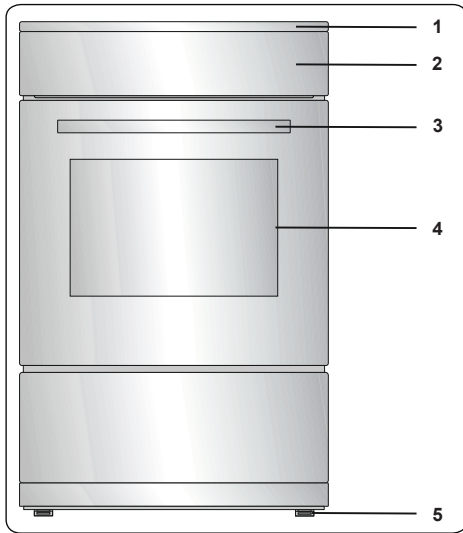

1. Cooktop
2. Control Panel
3. Oven Door Handle
4. Oven Door
5. Adjustable Feet

Control Panel

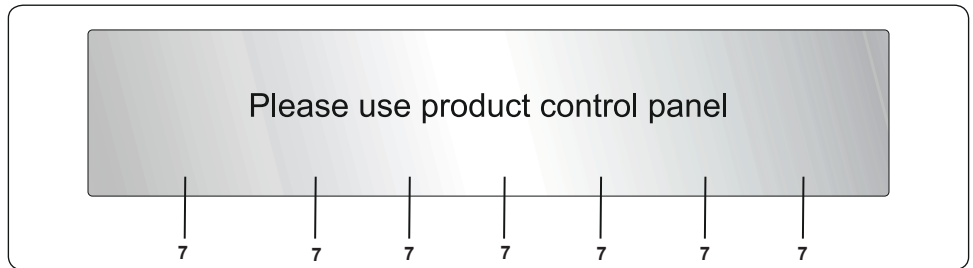

6. Timer
7. Oven Function Control Knob
8. Oven Thermostat Knob
9. Hob Control Knob

4. USE OF PRODUCT

4.1 Hob Controls

Hotplate

The hotplate is controlled by a knob with 6 positions.

The hotplate can be operated by switching the control knob to one of these positions. Near each hob control knob, there is a small symbol that shows which hotplate is controlled by that knob. The on/off light on the control panel shows which hotplates are in use.

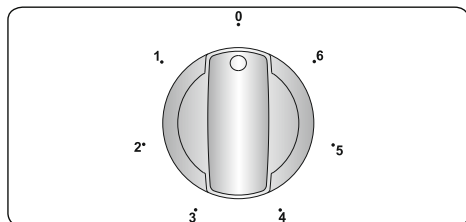

Knob Position	Function
0	Off position
1	To melt butter etc. and to warm small quantities of liquid
2	To warm bigger quantities of liquid. To prepare creams and sauces
3	To defrost food for cooking
4	To cook delicate meat and fish
5	To roast meat and steak
6	To boil big quantities of liquid or to fry

WARNING:

- When operating the hotplate for the first time, or after it has not been used for a prolonged period of time, it is necessary to eliminate any humidity which may have accumulated around the electrical elements of the plate. To do this, operate the hotplate on its lowest setting for about 20 minutes.
- Never operate a hotplate without pans on. Otherwise, form defects may occur on the cooktop.
- Only use flat-bottomed pans with thick bases.
- Make sure the bottom of the pan is dry

before placing it on a hotplate.

- When a hotplate is in operation, make sure that the pan is centred correctly on it.
- Never use a pan with a smaller or larger diameter than that of the hotplate as this will waste energy.

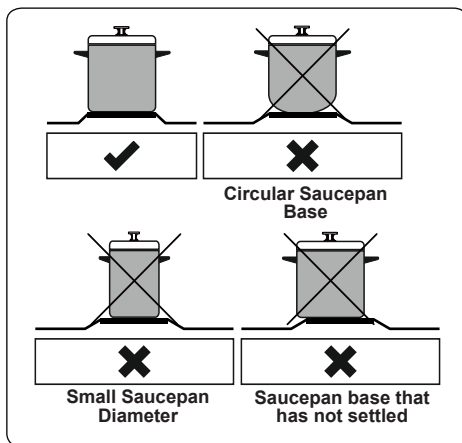

- If possible, always place lids on the pans to avoid heat loss.
- The temperature of accessible parts may become high while the appliance is operating. It is imperative to keep children and animals well away from the hob during use and until it has fully cooled after use.
- If you notice a crack on the cooktop, it must be immediately switched off and replaced by an authorized service personnel or technician.

4.2 Oven Controls

Oven function control knob

Turn the knob to the corresponding symbol of the desired cooking function. For the details of different functions see 'Oven Functions'.

Oven thermostat knob

After selecting a cooking function, turn this knob to set the desired temperature. The oven thermostat light will illuminate whenever the thermostat is in operation to heat up the oven or maintain the temperature. Oven Functions

* The functions of your oven may be

different due to the model of your product.

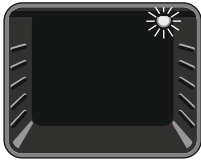

Oven Lamp: Only the oven light will switch on. It will remain on for the duration of the cooking function.

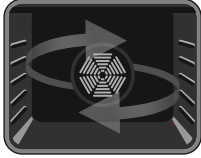

Defrost Function: The oven's warning lights will switch on and the fan will start to operate. To use the defrost function, place your frozen food in the oven

on a shelf in the third slot from the bottom. It is recommended that you place an oven tray under the defrosting food to catch the water accumulated due to melting ice. This function will not cook or bake your food, it will only help to defrost it.

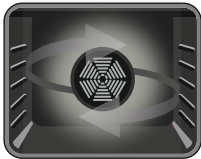

Turbo Function: The oven's thermostat and warning lights will switch on, and the ring heating element and fan will start operating. The turbo function

evenly disperses the heat in the oven so all food on all racks will cook evenly. It is recommended that you preheat the oven for about 10 minutes.

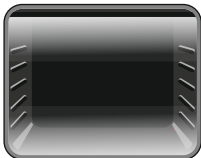

Static Cooking Function: The oven's thermostat and warning lights will switch on, and the lower and upper heating elements will start operating. The

static cooking function emits heat, ensuring even cooking of food. This is ideal for making pastries, cakes, baked pasta, lasagne and pizza. Preheating the oven for 10 minutes is recommended and it is best to use only one shelf at a time in this function.

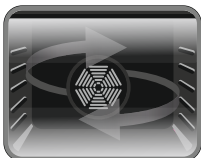

Fan Function: The oven's thermostat and warning lights will switch on, and the upper and lower heating elements and fan will start operating.

This function is good for baking pastry. Cooking is carried out by the lower and upper heating elements within the oven and

by the fan, which provides air circulation, giving a slightly grilled effect to the food. It is recommended that you preheat the oven for about 10 minutes.

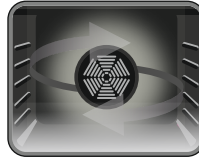

Pizza Function: The oven's thermostat and warning lights will switch on, and the ring, lower heating elements and fan will start operating. This function

is ideal for baking food, such as pizza, evenly in a short time. While the fan evenly disperses the heat of the oven, the lower heating element ensures baking of the food.

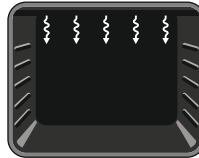

Grilling Function: The oven's thermostat and warning lights will switch on, and the grill heating element will start operating. This function is used for

grilling and toasting foods on the upper shelves of the oven. Lightly brush the wire grid with oil to stop food sticking and place food in the centre of the grid. Always place a tray beneath the food to catch any drips of oil or fat. It is recommended that you preheat the oven for about 10 minutes.

Warning: When grilling, the oven door must be closed and the oven temperature should be adjusted to 190°C.

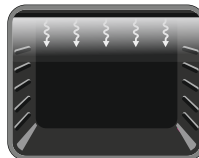

Faster Grilling Function: The oven's thermostat and warning lights will switch on, and the grill and upper heating elements will start

operating. This function is used for faster grilling and for grilling food with a larger surface area, such as meat. Use the upper shelves of the oven. Lightly brush the wire grid with oil to stop food sticking and place food in the centre of the grid. Always place a tray beneath the food to catch any drips of oil or fat. It is recommended that you preheat the oven for about 10 minutes.

Warning: When grilling, the oven door must be closed and the oven temperature should be adjusted to 190°C.

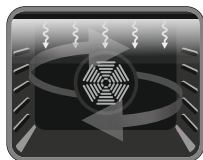

Double Grill and Fan Function: The oven's thermostat and warning lights will switch on, and the grill, upper heating elements and fan will

start operating. This function is used for faster grilling of thicker food and for grilling of food with a larger surface area. Both the upper heating elements and grill will be energised along with the fan to ensure even cooking. Use the upper shelves of the oven. Lightly brush the wire grid with oil to stop food sticking and place food in the centre of the grid. Always place a tray beneath the food to catch any drips of oil or fat. It is recommended that you preheat the oven for about 10 minutes.

Warning: When grilling, the oven door must be closed and the oven temperature should be adjusted to 190°C. Use of the Digital Timer

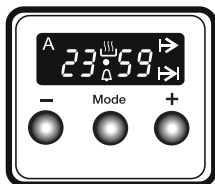

Function Description	
A	Auto cooking
	Manual cooking
	Cooking time
	Cooking end time
•	Dot
	Minute minder
Mode	Mode function
-	Decrease timer
+	Increase timer
23 59	Timer display

Time adjustment

The time must be set before you start using the oven. Following the power connection, the symbol "A" and "000" will flash on the display.

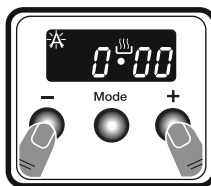

1. Press the "+" and "-" keys simultaneously. Symbol will appear, and the dot in the middle of the screen will start to flash.

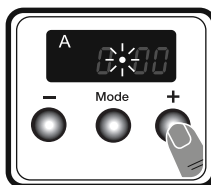

2. Adjust the time while the dot is flashing using the "+" and "-" keys.

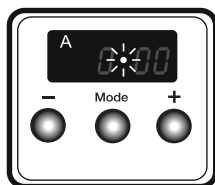

3. After a few seconds, the dot will stop flashing and will remain illuminated.

Audible warning time adjustment

The audible warning time can be set to any time between **0:00** and **23:59** hours. The audible warning time is for warning purposes only. The oven will not be activated with this function.

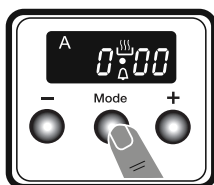

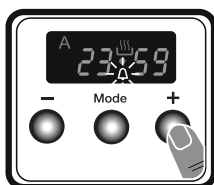

1. Press **"MODE"**. The symbol  will begin to flash and **"000"** will be displayed.

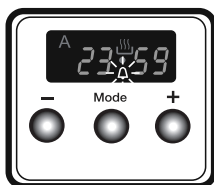

2. Select the desired time period using the **"+"** and **"-"** keys while  is flashing.



3. The symbol  will remain illuminated, the time will be saved and the warning will be set.

When the timer reaches zero, an audible warning will sound and the symbol  will flash on the display. Press any key to stop the audible warning and the  symbol will disappear.

Semi-automatic time adjustment (cooking period)

This function helps you to cook for a fixed period of time. A time range between 0 and 10 hours can be set. Prepare the food for cooking and put it in the oven.

1. Select the desired cooking function and the temperature using the control knobs.

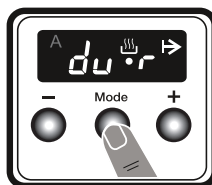

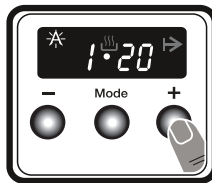

2. Press **"MODE"** until you see **"dur"** and  symbol on the display screen. The symbol **"A"** will flash.

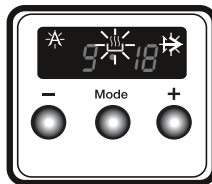

3. Select the desired cooking time period using the **"+"** and **"-"** keys.



4. The current time will reappear on the screen, and the symbols **"A"**,  and  will remain illuminated.

When the timer reaches zero, the oven will switch off and an audible warning will sound. The symbols **"A"** and  will flash. Turn both control knobs to the **"0"** position and press any key on the timer to stop the warning sound. The symbols will disappear and the timer will switch back to manual function.

Semi-automatic time adjustment (finishing time)

This function automatically starts the oven so that cooking will finish at a set time. You can set an end time of up to 10 hours after the current time of day. Prepare the food for cooking and put it in the oven.

1. Select the desired cooking function and the temperature using the control knobs.

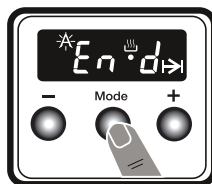

2. Press **"MODE"** until you see **"end"** and  symbol on the display screen. **"A"** and the current time of day will flash.

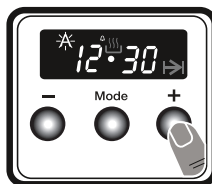

3. Use the **"+"** and **"-"** buttons to set the desired finishing time.

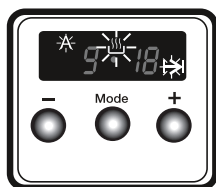

4. The current time will reappear on the screen, the symbols “A”, ⏸ and 🍳 will remain illuminated.

When the timer reaches zero, the oven will switch off and an audible warning will sound. The symbol “A” and ⏸ will flash. Turn both control knobs to the “0” position and press any key on the timer to stop the sound. The symbol will disappear and the timer will switch back to manual function.

Full-automatic programming

This function is used to start cooking after a certain period of time and for a certain duration. A time of up to 10 hours after the current time of day can be set. Prepare the food for cooking and put it in the oven.

1. Select the desired cooking function and the temperature using the control knobs.

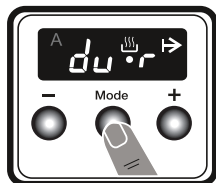

2. Press “MODE” until you see “dur” and ⏸ symbol on the screen. The symbol “A” will flash.

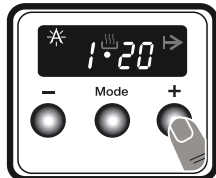

3. Select the desired cooking time period using the “+” and “-” keys.

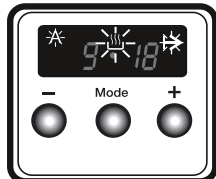

4. The current time will reappear on the screen, the symbols “A”, ⏸ and 🍳 will remain illuminated.

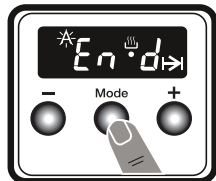

5. Press “MODE” until you see “end” and ⏸ symbol on the screen. The time and the symbols “A” and ⏸ will flash.

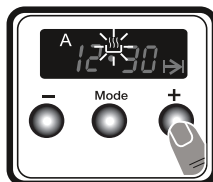

6. Select the desired finishing time using the “+” and “-” keys.

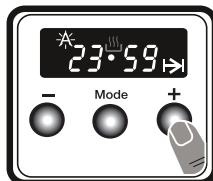

7. Add the cooking period to the current time of day. You can set a time of up to 23 hours and 59 minutes after this.

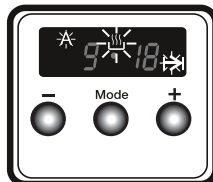

8. The current time will reappear on the screen, and the symbols “A”, ⏸ and 🍳 will remain illuminated.

The operating time will be calculated and the oven will automatically start so that cooking will finish at the set finishing time. When the timer reaches zero, the oven will switch off, an audible warning will sound and the symbols “A” and ⏸ will flash. Turn both control knobs to the “0” position and press any key to stop the sound. The symbol will disappear and the timer will switch back to manual function.

Sound Adjustment

To adjust the volume of the audible warning sound, while the current time of day is displayed, press and hold the “-” button for 1-2 seconds until an audible signal sounds. After this, each time the “-” button is pressed, a different signal will sound. There are three different types of signal sounds. Select the desired sound and do not press any other buttons. After a short time, the selected sound will be saved.

4.3 Accessories

The 8 cm-deep Tray

The 8 centimetre-deep tray is best used for cooking stews.

Put the tray into any rack and push it to the end to make sure it is correctly placed. For the most efficient use, place the tray on the third shelf.

⚠ WARNING: The 8 cm-deep tray should not be used on the first (lowest) shelf. It is not recommended to

simultaneously cook food using two 8 cm-deep trays.

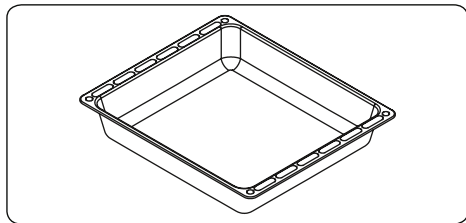

The Shallow Tray

The shallow tray is best used for baking pastries.

Put the tray into any rack and push it to the end to make sure it is correctly placed.

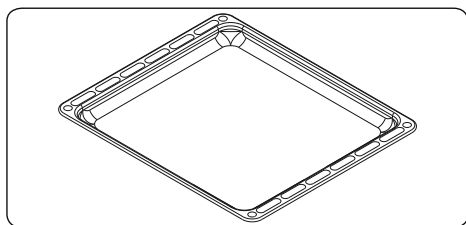

The Wire Grid

The wire grid is best used for grilling or for processing food in oven-friendly containers.

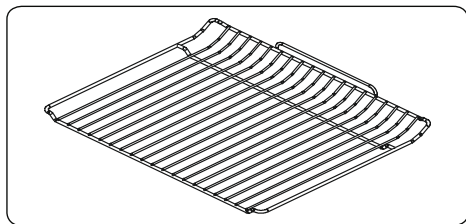

! WARNING

Place the grid to any corresponding rack in the oven cavity correctly and push it to the end.

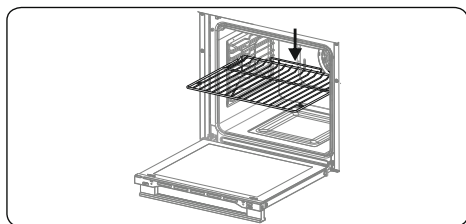

5. CLEANING AND MAINTENANCE

5.1 Cleaning

! WARNING: Switch off the appliance and allow it to cool before cleaning is to be carried out.

General Instructions

- Check whether the cleaning materials are appropriate and recommended by the manufacturer before use on your appliance.
- Use cream cleaners or liquid cleaners which do not contain particles. Do not use caustic (corrosive) creams, abrasive cleaning powders, rough wire wool or hard tools as they may damage the cooker surfaces.

 Do not use cleaners that contain particles, as they may scratch the glass, enamelled and/or painted parts of your appliance.

- Should any liquids overflow, clean them immediately to avoid parts becoming damaged.

 Do not use steam cleaners for cleaning any part of the appliance.

Cleaning the Inside of the Oven

- The inside of enamelled ovens are best cleaned while the oven is warm.
- Wipe the oven with a soft cloth soaked in soapy water after each use. Then, wipe the oven over again with a wet cloth and dry it.
- You may need to use a liquid cleaning material occasionally to completely clean the oven.

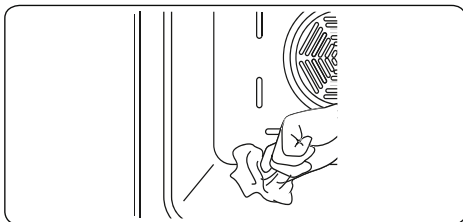

Cleaning the Hotplate Heater

- Clean the hotplate heater on a regular basis.

- Wipe the hotplate with a soft cloth soaked in only water. Then, run the hotplate for a short time to dry it completely.

Cleaning the Enamelled Parts

- Clean the enamelled parts of your appliance on a regular basis.
- Wipe the enamelled parts with a soft cloth soaked in soapy water. Then, wipe them over again with a wet cloth and dry them.



Do not clean the enamelled parts while they are still hot from cooking.



Do not leave vinegar, coffee, milk, salt, water, lemon or tomato juice on the enamel for a long time.

Cleaning the Stainless Steel Parts (if available)

- Clean the stainless steel parts of your appliance on a regular basis.
- Wipe the stainless steel parts with a soft cloth soaked in only water. Then, dry them thoroughly with a dry cloth.



Do not clean the stainless steel parts while they are still hot from cooking.



Do not leave vinegar, coffee, milk, salt, water, lemon or tomato juice on the stainless steel for a long time.

Removal of the Oven Door

Before cleaning the oven door glass, you must remove the oven door, as shown below.

1. Open the oven door.

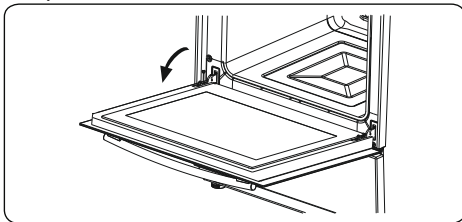

2. Open the locking catch (a) (with the aid of a screwdriver) up to the end position.

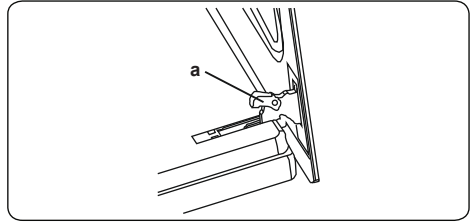

3. Close the door until it almost reaches the fully closed position and remove the door by pulling it towards you.

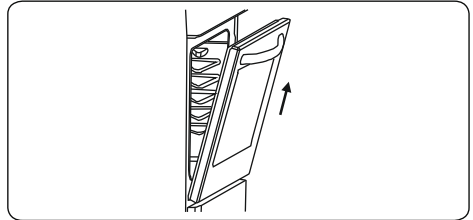

5.2 Maintenance

WARNING: The maintenance of this appliance should be carried out by an authorised service person or qualified technician only.

Changing the Oven Lamp

WARNING: Switch off the appliance and allow it to cool before cleaning your appliance.

- Remove the glass lens, then remove the bulb.
- Insert the new bulb (resistant to 300 °C) to replace the bulb that you removed (230 V, 15-25 Watt, Type E14).
- Replace the glass lens, and your oven is ready for use.



The lamp is designed specifically for use in household cooking appliances. It is not suitable for household room illumination.

6. TROUBLESHOOTING&TRANSPORT

6.1 Troubleshooting



If you still have a problem with your appliance after checking these basic troubleshooting steps, please contact an authorised service person or qualified technician.

Problem	Possible Cause	Solution
The hob or cooking zones cannot be switched on.	There is no power supply.	Check the household fuse for the appliance. Check whether there is a power cut by trying other electronic appliances.
The hob produces an odour during the first cooking sessions.	New appliance.	Heat a saucepan full of water on each cooking zone for 30 minutes.
Oven does not switch on.	Power is switched off.	Check whether there is power supplied. Also check that other kitchen appliances are working.
No heat or oven does not warm up.	Oven temperature control is incorrectly set. Oven door has been left open.	Check the oven temperature control knob is set correctly.
Cooking is uneven within the oven.	Oven shelves are incorrectly positioned.	Check that the recommended temperatures and shelf positions are being used. Do not frequently open the door unless you are cooking things that need to be turned. If you open the door often, the interior temperature will be lower and this may affect the results of your cooking.
Oven light (if available) does not operate.	Lamp has failed. Electrical supply is disconnected or switched off.	Replace lamp according to the instructions. Make sure the electrical supply is switched on at the wall socket outlet.
The timer buttons cannot be pressed properly.	There is foreign matter caught between the timer buttons. Touch model: there is moisture on the control panel. The key lock function is set.	Remove the foreign matter and try again. Remove the moisture and try again. Check whether the key lock function is set.
The oven fan (if available) is noisy.	Oven shelves are vibrating.	Check that the oven is level. Check that the shelves and any bake ware are not vibrating in contact with the oven back panel.

6.2 Transport

If you need to transport the product, use the original product packaging and carry it using its original case. Follow the transport signs on the packaging. Tape all independent parts to the product to prevent damaging the product during transport.

If you do not have the original packaging, prepare a carriage box so that the appliance, especially the external surfaces of the product, is protected against external threats.

52290659

