

# HYUNDAI

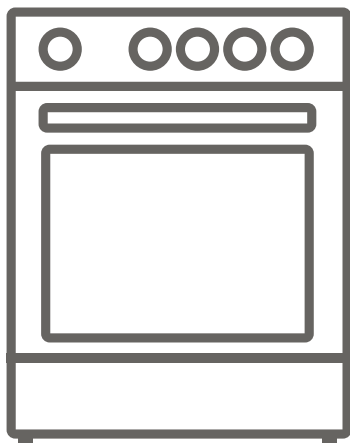



GR Κουζίνα ελεύθερης τοποθέτησης / Εγχειρίδιο χρήσης



HCVC23-7260V/WP

## Ευχαριστούμε που επιλέξατε αυτό το προϊόν.

Το παρόν εγχειρίδιο χρήσης περιλαμβάνει σημαντικές πληροφορίες για την ασφάλεια και οδηγίες που προορίζονται να σας βοηθήσουν στη λειτουργία και συντήρηση της συσκευής σας. Παρακαλείστε να αφιερώσετε τον απαραίτητο χρόνο για να διαβάσετε το εγχειρίδιο χρήσης πριν χρησιμοποιήσετε τη συσκευή σας και φυλάξτε το για μελλοντική αναφορά.

Icon	Type	Meaning
	ΠΡΟΕΙΔΟΠΟΙΗΣΗ	Κίνδυνος σοβαρής σωματικής βλάβης ή θανάτου
	ΚΙΝΔΥΝΟΣ ΗΛΕΚΤΡΟΠΛΗΞΙΑΣ	Κίνδυνος επικίνδυνης τάσης
	<b>ΦΩΤΙΑ</b>	Προειδοποίηση: Κίνδυνος φωτιάς / εύφλεκτα υλικά
	ΠΡΟΣΟΧΗ	Κίνδυνος σωματικής ή υλικής βλάβης
	ΣΗΜΑΝΤΙΚΗ ΠΑΡΑΤΗΡΗΣΗ / ΣΗΜΕΙΩΣΗ	Ορθή λειτουργία του συστήματος

# ΠΕΡΙΕΧΟΜΕΝΑ

1.ΟΔΗΓΙΕΣ ΑΣΦΑΛΕΙΑΣ .....	4
1.1 Γενικές προειδοποιήσεις ασφαλείας .....	4
1.2 Προειδοποιήσεις για την εγκατάσταση .....	7
1.3 Κατά τη διάρκεια της χρήσης .....	8
1.4 Κατά τον καθαρισμό και τη συντήρηση .....	10
2.ΕΓΚΑΤΑΣΤΑΣΗ ΚΑΙ ΠΡΟΕΤΟΙΜΑΣΙΑ ΓΙΑ ΧΡΗΣΗ .....	12
2.1 Οδηγίες για τον εγκαταστάτη .....	12
2.2 Ηλεκτρική σύνδεση και ασφάλεια .....	13
2.3 Κιτ σταθεροποίησης της συσκευής .....	14
2.4 Ρύθμιση των ποδιών στήριξης .....	14
3.ΧΑΡΑΚΤΗΡΙΣΤΙΚΑ ΠΡΟΪΟΝΤΟΣ .....	15
4.Η ΧΡΗΣΗ ΤΟΥ ΠΡΟΪΟΝΤΟΣ .....	16
4.1 Κουμπιά ελέγχου εστιών .....	16
4.2 Έλεγχος λειτουργίας φούρνου .....	17
4.3 Πίνακας μαγειρέματος .....	20
4.4 Εξαρτήματα .....	22
5.ΚΑΘΑΡΙΣΜΟΣ ΚΑΙ ΣΥΝΤΗΡΗΣΗ .....	24
5.1 Καθαρισμός .....	24
5.2 Συντήρηση .....	27
6.ΕΠΙΛΥΣΗ ΠΡΟΒΛΗΜΑΤΩΝ & ΜΕΤΑΦΟΡΑ .....	28
6.1 Επίλυση προβλημάτων .....	28
6.2 Μεταφορά .....	28
7.ΤΕΧΝΙΚΕΣ ΠΡΟΔΙΑΓΡΑΦΕΣ .....	29
7.1 Ενεργειακό δελτίο .....	29

# 1. ΟΔΗΓΙΕΣ ΑΣΦΑΛΕΙΑΣ

- Διαβάστε αυτό το εγχειρίδιο οδηγιών προσεκτικά και πλήρως πριν χρησιμοποιήσετε τη συσκευή σας και φυλάξτε το σε εύκολα προσβάσιμο μέρος για να το συμβουλευέστε όταν χρειάζεται.
- Το εγχειρίδιο έχει ετοιμαστεί για περισσότερα από ένα μοντέλα, γι' αυτό η συσκευή σας ενδέχεται να μη διαθέτει ορισμένες από τις δυνατότητες που περιγράφονται στο παρόν εγχειρίδιο. Γι' αυτόν το λόγο, προσέξτε ιδιαίτερα τις εικόνες ενώ διαβάζετε το εγχειρίδιο χρήσης.

## 1.1 ΓΕΝΙΚΕΣ ΠΡΟΕΙΔΟΠΟΙΗΣΕΙΣ ΑΣΦΑΛΕΙΑΣ

- Αυτή η συσκευή μπορεί να χρησιμοποιηθεί από παιδιά από 8 ετών και άνω και από άτομα με μειωμένες σωματικές, αντιληπτικές ή διανοητικές ικανότητες ή με έλλειψη εμπειρίας και γνώσης, αν τους έχει δοθεί επιτήρηση ή εκπαίδευση σχετικά με την ασφαλή χρήση της συσκευής και κατανοούν τους ενεχόμενους κινδύνους. Τα παιδιά δεν πρέπει να παίζουν με τη συσκευή. Ο καθαρισμός και η συντήρηση από το χρήστη δεν θα πρέπει να γίνεται από παιδιά χωρίς επίβλεψη.

**⚠ ΠΡΟΕΙΔΟΠΟΙΗΣΗ:** Η συσκευή και τα προσπελάσιμα μέρη της αποκτούν υψηλή θερμοκρασία κατά τη χρήση. Θα πρέπει να προσέχετε ιδιαίτερα να μην αγγίζετε τις αντιστάσεις θέρμανσης. Πρέπει να κρατάτε μακριά τα παιδιά κάτω των 8 ετών εκτός αν βρίσκονται υπό συνεχή επίβλεψη.

**⚠ ΠΡΟΕΙΔΟΠΟΙΗΣΗ:** Το μαγείρεμα σε πλάκα εστιών με λίπος ή λάδι χωρίς επιτήρηση μπορεί να είναι επικίνδυνο και να αποτελέσει αιτία πυρκαγιάς. ΠΟΤΕ μην επιχειρήσετε να σβήσετε μια φωτιά με νερό, αλλά απενεργοποιήστε τη συσκευή και κατόπιν

καλύψτε τη φλόγα, π.χ. με ένα κάλυμμα ή με πυρίμαχη κουβέρτα.

**⚠ ΠΡΟΣΟΧΗ:** Η διαδικασία μαγειρέματος πρέπει να επιτηρείται. Μια μικρής διάρκειας διαδικασία μαγειρέματος πρέπει να επιτηρείται συνεχώς.

**🔥 ⚠ ΠΡΟΕΙΔΟΠΟΙΗΣΗ:** Κίνδυνος πυρκαγιάς: Μην αποθηκεύετε είδη πάνω στις επιφάνειες μαγειρέματος.

**⚡ ⚠ ΠΡΟΕΙΔΟΠΟΙΗΣΗ:** Αν εμφανιστεί ρωγμή στην επιφάνεια, απενεργοποιήστε τη συσκευή για να αποφύγετε το ενδεχόμενο της ηλεκτροπληξίας.

- Για τα μοντέλα με κάλυμμα εστίας, καθαρίστε τυχόν υπερχειλίσεις από το κάλυμμα πριν τη χρήση και αφήστε την κουζίνα να κρυώσει πριν κλείσετε το κάλυμμα.
- Μη χρησιμοποιείτε τη συσκευή μέσω εξωτερικού χρονοδιακόπτη ή χωριστού συστήματος τηλεχειρισμού.

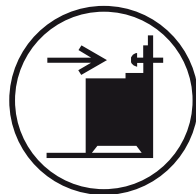

**⚠ ΠΡΟΕΙΔΟΠΟΙΗΣΗ:** Για να αποτρέψετε την απόκλιση της συσκευής, πρέπει να εγκατασταθούν οι σταθεροποιητές. (Για λεπτομερείς πληροφορίες, ανατρέξτε στον οδηγό ρύθμισης του kit αντικλεπτικής προστασίας).



- Κατά τη χρήση η συσκευή θα θερμανθεί. Θα πρέπει να προσέχετε ιδιαίτερα να μην αγγίζετε τις αντιστάσεις θέρμανσης.
- Οι λαβές ενδέχεται να ζεσταθούν μετά από σύντομο χρονικό διάστημα κατά τη χρήση.
- Μη χρησιμοποιείτε σκληρά καθαριστικά που χαράζουν ή αιχμηρές μεταλλικές ξύστρες για να καθαρίσετε το τζάμι της πόρτας του φούρνου και άλλες επιφάνειες. Μπορούν να χαράξουν την

επιφάνεια, πράγμα που μπορεί να προκαλέσει θραύση του τζαμιού ή ζημιά στην επιφάνεια.

- Μη χρησιμοποιείτε ατμοκαθαριστές για τον καθαρισμό της συσκευής.

  **ΠΡΟΕΙΔΟΠΟΙΗΣΗ:** Αν εμφανιστεί ρωγμή στην επιφάνεια, απενεργοποιήστε τη συσκευή για να αποφύγετε το ενδεχόμενο της ηλεκτροπληξίας.

 **ΠΡΟΣΟΧΗ:** Τα προσβάσιμα μέρη ενδέχεται να είναι πολύ ζεστά όταν μαγειρεύετε ή ψήνετε. Κρατήστε τα μικρά παιδιά μακριά από τη συσκευή όταν χρησιμοποιείται.

- Η συσκευή σας έχει παραχθεί σε συμμόρφωση με όλα τα εφαρμόσιμα τοπικά και διεθνή πρότυπα και κανονισμούς.
- Οι εργασίες συντήρησης και επισκευών πρέπει να εκτελούνται μόνο από τεχνικούς του εξουσιοδοτημένου σέρβις. Εργασίες εγκατάστασης και επισκευών που εκτελούνται από μη εξουσιοδοτημένους τεχνικούς μπορεί να είναι επικίνδυνες. Μην αλλάξετε ή να τροποποιήσετε τις προδιαγραφές της συσκευής με οποιοδήποτε τρόπο. Ακατάλληλα προστατευτικά εστιών ενδέχεται να προκαλέσουν ατυχήματα.
- Πριν τη σύνδεση της συσκευής σας, βεβαιωθείτε ότι συμφωνούν οι τοπικές συνθήκες διανομής ενέργειας (φύση του αερίου και πίεση του αερίου ή η τάση και συχνότητα της παροχής ρεύματος) με τις προδιαγραφές της συσκευής. Οι προδιαγραφές για τη συσκευή αυτή αναφέρονται στην ετικέτα.

 **ΠΡΟΣΟΧΗ:** Η συσκευή αυτή έχει σχεδιαστεί μόνο για μαγείρεμα φαγητού και προορίζεται για οικιακή χρήση σε εσωτερικό χώρο μόνο. Δεν θα πρέπει να χρησιμοποιείται για οποιονδήποτε άλλο σκοπό ή οποιαδήποτε άλλη εφαρμογή, όπως για μη οικιακή

χρήση ή σε επαγγελματικό περιβάλλον ή για θέρμανση χώρων.

- Μην χρησιμοποιείτε τις λαβές της πόρτας του φούρνου για να σηκώσετε ή να μετακινήσετε τη συσκευή.
- Πρέπει να λαμβάνονται όλα τα δυνατά μέτρα για να διασφαλίζεται η ασφάλειά σας. Επειδή το γυαλί μπορεί να σπάσει, θα πρέπει να προσέχετε κατά τον καθαρισμό του, ώστε να αποφύγετε να το χαράξετε. Αποφύγετε να χτυπήσετε το γυαλί με αξεσουάρ.
- Βεβαιωθείτε ότι το καλώδιο ρεύματος δεν θα παγιδευτεί ή καταστραφεί κατά την εγκατάσταση της συσκευής. Αν το καλώδιο τροφοδοσίας έχει υποστεί ζημιά, πρέπει να αντικατασταθεί από τον κατασκευαστή, τον αντιπρόσωπό του για σέρβις ή από άτομα με παρόμοια εξειδίκευση, για την αποφυγή κινδύνων.
- Όταν είναι ανοιχτή η μπροστινή πόρτα, μην αφήνετε τα παιδιά να ανεβαίνουν ή να κάθονται σ' αυτή.
- Παρακαλούμε να κρατάτε παιδιά και ζώα μακριά από αυτή τη συσκευή.

## **1.2 ΠΡΟΕΙΔΟΠΟΙΗΣΕΙΣ ΓΙΑ ΤΗΝ ΕΓΚΑΤΑΣΤΑΣΗ**

- Μη χρησιμοποιήσετε τη συσκευή πριν ολοκληρωθεί η εγκατάστασή της.
- Η συσκευή πρέπει να εγκατασταθεί από εξουσιοδοτημένο τεχνικό. Ο κατασκευαστής δεν είναι υπεύθυνος για οποιαδήποτε ζημιά μπορεί να προκληθεί από λανθασμένη τοποθέτηση και εγκατάσταση από μη εξουσιοδοτημένα άτομα.
- Όταν αποσυσκευάζετε τη συσκευή, βεβαιωθείτε ότι δεν έχει υποστεί ζημιά κατά τη μεταφορά. Σε περίπτωση οποιουδήποτε ελαττώματος, μη χρησιμοποιήσετε τη συσκευή, αλλά απευθυνθείτε

αμέσως σε εξουσιοδοτημένο σέρβις. Επειδή τα υλικά που χρησιμοποιούνται για τη συσκευασία (νάιλον, συνδετήρες συρραπτικών, φελιζόλ κλπ.) μπορεί να έχουν επιβλαβείς επιπτώσεις στα παιδιά θα πρέπει να τα συλλέγετε και να τα απομακρύνετε άμεσα.

- Προστατέψτε τη συσκευή σας από τις καιρικές επιδράσεις. Μην την αφήνετε εκτεθειμένη σε ήλιο, βροχή, χιόνι, σκόνη ή υπερβολική υγρασία.
- Τα υλικά που περιβάλλουν τη συσκευή (ντουλάπι) πρέπει να μπορούν να αντέχουν θερμοκρασία τουλάχιστον 100 °C.
- Η συσκευή δεν πρέπει να εγκατασταθεί πίσω από διακοσμητική πόρτα, ώστε να αποφευχθεί η υπερθέρμανση.

### **1.3 ΚΑΤΆ ΤΗ ΔΙΑΡΚΕΙΑ ΤΗΣ ΧΡΗΣΗΣ**

- Όταν χρησιμοποιείτε για πρώτη φορά το φούρνο σας, μπορεί να παρατηρήσετε ελαφρά οσμή. Αυτό είναι απόλυτα φυσιολογικό και προκαλείται από τα υλικά μόνωσης στα θερμαντικά στοιχεία. Για το λόγο αυτό, πριν χρησιμοποιήσετε το φούρνο, αφήστε τον να λειτουργήσει χωρίς τρόφιμα στη μέγιστη θερμοκρασία για 45 λεπτά. Βεβαιωθείτε ότι το περιβάλλον στο οποίο είναι εγκατεστημένο το προϊόν είναι καλά αεριζόμενο.
- Προσέξτε κατά το άνοιγμα της πόρτας του φούρνου κατά τη διάρκεια ή μετά το μαγείρεμα. Ο ζεστός ατμός από το φούρνο μπορεί να προκαλέσει εγκαύματα.
- Μη διατηρείτε εύφλεκτα ή καύσιμα είδη, μέσα ή κοντά στη συσκευή όταν χρησιμοποιείται.
- Χρησιμοποιείτε πάντα γάντια φούρνου για να αφαιρέσετε και να αντικαταστήσετε τα τρόφιμα στο



φούρνο.

- Σε καμία περίπτωση δεν πρέπει να καλυφθεί εσωτερικά ο φούρνος με αλουμινόχαρτο, διαφορετικά μπορεί να προκληθεί υπερθέρμανση.
- Μην τοποθετείτε σκεύη ή δίσκους ψησίματος απευθείας πάνω στη βάση του φούρνου κατά το μαγείρεμα. Η βάση θερμαίνεται πάρα πολύ και μπορεί να προκληθεί ζημιά στο προϊόν.



Μην αφήνετε τη συσκευή μαγειρέματος χωρίς επιτήρηση όταν μαγειρεύετε με μαγειρικό λίπος ή λάδι. Μπορεί να αναφλεγούν σε περίπτωση υπερθέρμανσης. Ποτέ μην προσπαθήσετε να καταπολεμήσετε με νερό τις φλόγες από λάδι που καίγεται, αντί αυτού σβήστε την κουζίνα και καλύψτε το σκεύος με το καπάκι του ή μια πυρίμαχη κουβέρτα.

- Πάντα να τοποθετείτε τα σκεύη στο κέντρο της ζώνης μαγειρέματος και να γυρίζετε τις λαβές σε ασφαλή θέση ώστε να μην μπορούν να τις χτυπήσει ή να τις πιάσει κανείς κατά λάθος.
- Αν το προϊόν δεν πρόκειται να χρησιμοποιηθεί για μεγάλο χρονικό διάστημα, απενεργοποιήστε το από τον διακόπτη κεντρικού ελέγχου. Επίσης όταν δεν χρησιμοποιείτε μια συσκευή αερίου κλείστε τη βαλβίδα αερίου.
- Βεβαιωθείτε ότι τα περιστροφικά κουμπιά χειρισμού της συσκευής είναι πάντα στη θέση "0" (διακοπή), όταν δεν χρησιμοποιείται η συσκευή.
- Οι δίσκοι είναι κεκλιμένοι όταν τραβηχτούν. Προσέξτε να μην χυθεί ή να μη ρίξετε ζεστό φαγητό όταν το αφαιρείτε από το φούρνο.
- Μην τοποθετείτε οτιδήποτε πάνω στην πόρτα του φούρνου όταν βρίσκεται στην ανοικτή του θέση. Αυτό μπορεί να προκαλέσει ασυμμετρία στον φούρνο ή να προκαλέσει βλάβη στην πόρτα.

- Μην τοποθετείτε βαριά ή εύφλεκτα αντικείμενα (π.χ. νάιλον, πλαστικές σακούλες, χαρτί, πανί κ.λπ.) στο συρτάρι. Αυτό περιλαμβάνει μαγειρικά σκεύη με πλαστικά εξαρτήματα (π.χ. λαβές).

**⚠ ΠΡΟΣΟΧΗ:** Η εσωτερική επιφάνεια του χώρου αποθήκευσης ενδέχεται να θερμανθεί όταν χρησιμοποιείται η συσκευή. Αποφύγετε να αγγίζετε την εσωτερική επιφάνεια.

- Μην κρεμάτε πετσέτες, υφάσματα πιάτων ή ρούχα από τη συσκευή ή τις λαβές της.

#### **1.4 ΚΑΤΆ ΤΟΝ ΚΑΘΑΡΙΣΜΌ ΚΑΙ ΤΗ ΣΥΝΤΗΡΗΣΗ**

- Βεβαιωθείτε ότι η συσκευή σας είναι απενεργοποιημένη από τον διακόπτη τροφοδοσίας πριν πραγματοποιήσετε οποιονδήποτε καθαρισμό ή συντήρηση.
- Μην αφαιρείτε τα περιστροφικά κουμπιά χειρισμού για να καθαρίσετε τον πίνακα ελέγχου.
- Για να διατηρήσετε την αποδοτικότητα και την ασφάλεια της συσκευής σας, σας συνιστούμε να χρησιμοποιείτε πάντα γνήσια ανταλλακτικά και να καλείτε τους εξουσιοδοτημένους αντιπροσώπους σέρβις μας σε περίπτωση ανάγκης.

## Δήλωση συμμόρφωσης CE

 Δηλώνουμε ότι τα προϊόντα μας πληρούν τις ισχύουσες Ευρωπαϊκές Οδηγίες, Αποφάσεις και Κανονισμούς, καθώς και τις απαιτήσεις που περιέχονται στα πρότυπα που αναφέρονται.

Η συσκευή αυτή έχει σχεδιαστεί για χρήση μόνο για μαγείρεμα στο σπίτι. Οποιαδήποτε άλλη χρήση (όπως θέρμανση δωματίου) είναι ακατάλληλη και επικίνδυνη.

 Οι οδηγίες λειτουργίας ισχύουν για πολλά μοντέλα. Ενδέχεται να παρατηρήσετε διαφορές ανάμεσα σε αυτές τις οδηγίες και το μοντέλο σας.

## 2. ΕΓΚΑΤΑΣΤΑΣΗ ΚΑΙ ΠΡΟΕΤΟΙΜΑΣΙΑ ΓΙΑ ΧΡΗΣΗ

**ΠΡΟΕΙΔΟΠΟΙΗΣΗ:** Αυτή η συσκευή θα πρέπει να εγκατασταθεί από προσωπικό εξουσιοδοτημένου σέρβις ή από εξειδικευμένο τεχνικό, σύμφωνα με τις οδηγίες στον παρόντα οδηγό και σε συμμόρφωση με τους τρέχοντες τοπικούς κανονισμούς.

- Τυχόν εσφαλμένη εγκατάσταση ενδέχεται να προκαλέσει βλάβη και ζημιά, την ευθύνη της οποίας δεν αναλαμβάνει ο κατασκευαστής και η εγγύηση δεν θα ισχύει.
- Πριν την εγκατάσταση, βεβαιωθείτε ότι συμφωνούν οι τοπικές συνθήκες διανομής ενέργειας (φύση του αερίου και πίεση του αερίου ή η τάση και συχνότητα της παροχής ρεύματος) με τις ρυθμίσεις της συσκευής. Οι όροι ρύθμισης για τη συσκευή αυτή αναφέρονται στην ετικέτα.
- Πρέπει να τηρούνται οι νόμοι, οι διατάξεις, οι οδηγίες και τα πρότυπα που ισχύουν στη χώρα χρήσης (κανονισμοί ασφαλείας, κατάλληλη ανακύκλωση σύμφωνα με τους κανονισμούς, κλπ.).
- Αν το προϊόν περιλαμβάνει αφαιρούμενους οδηγούς ραφιών (συρμάτινες βάσεις ραφιών) και το χειρίδιο χρήσης περιλαμβάνει συνταγές όπως γιαούρτι, οι συρμάτινες βάσεις ραφιών πρέπει να αφαιρούνται και ο φούρνος να χρησιμοποιείται στην καθορισμένη λειτουργία μαγειρέματος. Οι πληροφορίες αφαίρεσης των συρμάτινων ραφιών περιλαμβάνεται στην ενότητα ΚΑΘΑΡΙΣΜΟΣ ΚΑΙ ΣΥΝΤΗΡΗΣΗ.

### 2.1 ΟΔΗΓΙΕΣ ΓΙΑ ΤΟΝ ΕΓΚΑΤΑΣΤΑΤΗ

#### Γενικές οδηγίες

- Αφού αφαιρέσετε τα υλικά συσκευασίας από τη συσκευή και τα αξεσουάρ της, βεβαιωθείτε ότι δεν έχει υποστεί ζημιά η συσκευή. Αν υποπτευθείτε την ύπαρξη κάποιας ζημιάς, μη χρησιμοποιήσετε τη συσκευή και απευθυνθείτε αμέσως στον εξουσιοδοτημένο υπάλληλο σέρβις ή σε εξειδικευμένο τεχνικό.
- Προσέχετε να μην υπάρχουν κοντά εύφλεκτα ή καύσιμα υλικά, όπως κουρτίνες, μουσαμάδες κλπ., που μπορούν να πιάσουν γρήγορα φωτιά.

- Ο πάγκος και τα έπιπλα που περιβάλλουν τη συσκευή πρέπει να είναι από υλικά ανθεκτικά σε θερμοκρασίες άνω των 100 C°.
- Η συσκευή δεν πρέπει να εγκαθίσταται απευθείας επάνω από πλυντήριο πιάτων, ψυγείο, καταψύκτη, πλυντήριο ρούχων ή στεγνωτήριο ρούχων.
- Η συσκευή μπορεί να τοποθετηθεί κοντά σε άλλα έπιπλα υπό την προϋπόθεση ότι στο σημείο όπου εγκαθίσταται η συσκευή, το ύψος του επίπλου δεν υπερβαίνει το ύψος της επάνω επιφάνειας της κουζίνας.

#### Εγκατάσταση της κουζίνας

- Αν τα έπιπλα κουζίνας είναι πιο ψηλά από την επιφάνεια μαγειρέματος, πρέπει να βρίσκονται σε απόσταση τουλάχιστον 10 cm από το πλάι της κουζίνας.
- Αν πρόκειται να εγκατασταθεί απορροφητήρας ή οποιοδήποτε ντουλάπι πάνω από τη συσκευή, η απόσταση ασφαλείας ανάμεσα στην επάνω επιφάνεια της κουζίνας και οποιοδήποτε ντουλάπι/απορροφητήρα πρέπει να είναι όπως παρακάτω.

A (mm) Ντουλάπι	420
B (mm) Απορροφητήρας	650/700
C (mm)	Πλάτος προϊόντος
D (mm)	50

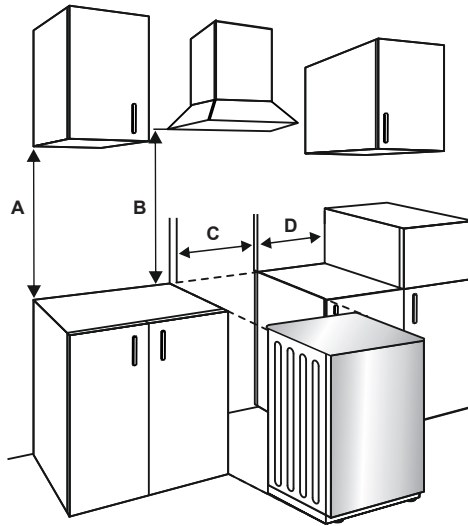

## 2.2 ΗΛΕΚΤΡΙΚΗ ΣΥΝΔΕΣΗ ΚΑΙ ΑΣΦΑΛΕΙΑ

**ΠΡΟΕΙΔΟΠΟΙΗΣΗ:** Η ηλεκτρική σύνδεση αυτής της συσκευής θα πρέπει να γίνει από εξουσιοδοτημένο υπάλληλο του σέρβις ή από εξειδικευμένο ηλεκτρολόγο, σύμφωνα με τις οδηγίες στον παρόντα οδηγό και σε συμμόρφωση με τους τρέχοντες τοπικούς κανονισμούς.

**ΠΡΟΕΙΔΟΠΟΙΗΣΗ: Η ΣΥΣΚΕΥΗ ΠΡΕΠΕΙ ΝΑ ΓΕΙΩΘΕΙ.**

- Πριν πραγματοποιήσετε τη σύνδεση με την τροφοδοσία ρεύματος, πρέπει να ελέγξετε αν ονομαστική τάση της συσκευής (βρίσκεται στην πλακέτα ταυτοποίησης της συσκευής) αντιστοιχεί στην τάση του διαθέσιμου δικτύου τροφοδοσίας και η καλωδίωση του δικτύου τροφοδοσίας πρέπει να μπορεί να αντέξει την ονομαστική ισχύ της συσκευής (επίσης αναγράφεται στην πλακέτα ταυτοποίησης).
  - Κατά την εγκατάσταση, βεβαιωθείτε ότι χρησιμοποιούνται μονωμένα καλώδια. Τυχόν εσφαλμένη σύνδεση ενδέχεται να καταστρέψει τη συσκευή σας. Αν καταστραφεί το καλώδιο τροφοδοσίας και πρέπει να αντικατασταθεί πρέπει να αντικατασταθεί από εξειδικευμένο προσωπικό.
  - Μη χρησιμοποιείτε μετασχηματιστές, πολύμριζα ή/και καλώδια επέκτασης.
  - Το καλώδιο τροφοδοσίας πρέπει να τηρείται μακριά από τα ζεστά
- τμήματα της συσκευής και δεν πρέπει να κάμπτεται ή να συμπιέζεται. Διαφορετικά, το καλώδιο ενδέχεται να καταστραφεί και να προκαλέσει βραχυκύκλωμα.
  - Αν η συσκευή δεν είναι συνδεδεμένη με το δίκτυο με πρίζα, πρέπει να χρησιμοποιηθεί διακόπτης μόνωσης πολλαπλών πόλων (με απόσταση επαφής τουλάχιστον 3 mm) προκειμένου να τηρηθούν οι κανονισμοί ασφαλείας.
  - Η συσκευή είναι σχεδιασμένη για τροφοδοτικό 220-240 V~ 380-415 3N~. Αν η τροφοδοσία σας είναι διαφορετική, επικοινωνήστε με το εξουσιοδοτημένο συνεργείο ή εξειδικευμένο ηλεκτρολόγο.
  - Το καλώδιο τροφοδοσίας (H05VV-F) πρέπει να είναι αρκετά μεγάλο για να συνδεθεί στη συσκευή.
  - Ο διακόπτης της ασφάλειας πρέπει να είναι εύκολα προσβάσιμος από τη στιγμή που η συσκευή σας έχει εγκατασταθεί.
  - Βεβαιωθείτε ότι όλες οι συνδέσεις είναι επαρκώς σφιγμένες.
  - Τοποθετήστε το καλώδιο τροφοδοσίας στον σφικτήρα του καλωδίου και κλείστε το κάλυμμα.
  - Η σύνδεση του κουτιού ακροδεκτών τοποθετείται στο κιβώτιο ακροδεκτών.

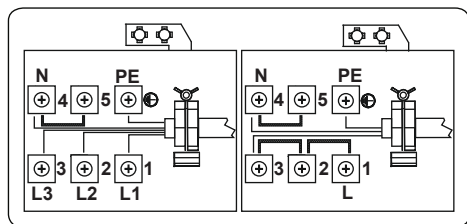

### 2.3 ΚΙΤ ΣΤΑΘΕΡΟΠΟΙΗΣΗΣ ΤΗΣ ΣΥΣΚΕΥΗΣ

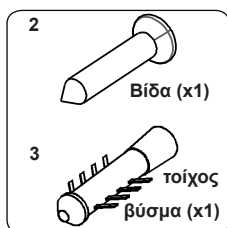

Η σακούλα εντύπων περιέχει ένα kit για τη σταθεροποίηση της συσκευής. Στερεώστε το στήριγμα σταθεροποίησης (1) στο έδαφος χρησιμοποιώντας τη βίδα (2) και το ούπατ (3) όπως φαίνεται στην παρακάτω εικόνα. Ρυθμίστε το ύψος του βραχίονα σταθεροποίησης έτσι ώστε να ευθυγραμμίζεται με την υποδοχή στην κουζίνα και σφίξτε τη βίδα. Σπρώξτε τη συσκευή προς το βραχίονα, βεβαιωθείτε ότι ο βραχίονας για την αποφυγή ανατροπής έχει εισαχθεί στην υποδοχή στο πίσω μέρος της συσκευής.

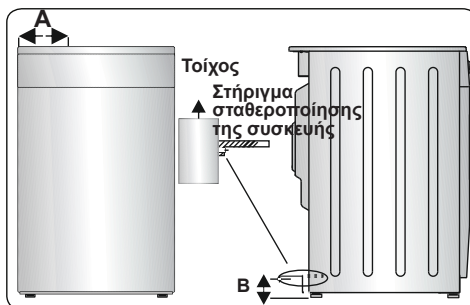

Διαστάσεις προϊόντος (Πλάτος x Βάθος x Ύψος) (εκ.)	A (mm)	B (mm)
60x60x90 (διπλός φούρνος)	297,5	52
50x60x90 (διπλός φούρνος)	247,5	52
90x60x85	430	107
60x60x90	309,5	112
60x60x85	309,5	64
50x60x90	247,5	112
50x60x85	247,5	64
50x50x90	247,5	112
50x50x85	247,5	64

### 2.4 ΡΥΘΜΙΣΗ ΤΩΝ ΠΟΔΙΩΝ ΣΤΗΡΙΞΗΣ

Το προϊόν σας στέκεται σε τέσσερα ρυθμιζόμενα πόδια. Για την ασφαλή λειτουργία, είναι σημαντικό να είναι σωστά ισορροπημένη η συσκευή σας. Βεβαιωθείτε ότι η συσκευή βρίσκεται καλά οριζοντιωμένη πριν από το μαγείρεμα. Για να αυξήσετε το ύψος της συσκευής, γυρίστε το εσωτερικό μέρος των ποδιών αριστερόστροφα. Για να αυξήσετε το ύψος της συσκευής, γυρίστε το εσωτερικό μέρος των ποδιών δεξιόστροφα.

Είναι επιφύλαξη η ανύψωση του ύψους της συσκευής μέχρι 30 mm με τη ρύθμιση των ποδιών στήριξης. Η συσκευή είναι βαριά και σας συνιστούμε να την ανεβάσετε τουλάχιστον με 2 άτομα. Ποτέ μη σύρετε τη συσκευή.

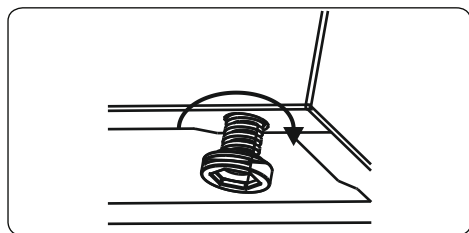

### 3. ΧΑΡΑΚΤΗΡΙΣΤΙΚΑ ΠΡΟΪΟΝΤΟΣ

**Σημαντικό:** Οι προδιαγραφές του προϊόντος ποικίλουν και η εμφάνιση της συσκευής σας μπορεί να διαφέρει από τις εικόνες παρακάτω.

#### Κατάλογος εξαρτημάτων

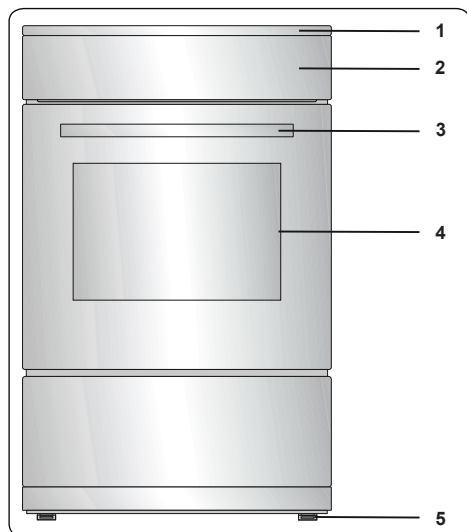

1. Επιφάνεια μαγειρέματος
2. Πίνακας ελέγχου
3. Λαβή πόρτας φούρνου
4. Πόρτα φούρνου
5. Ρυθμιζόμενα πόδια

#### Πίνακας ελέγχου

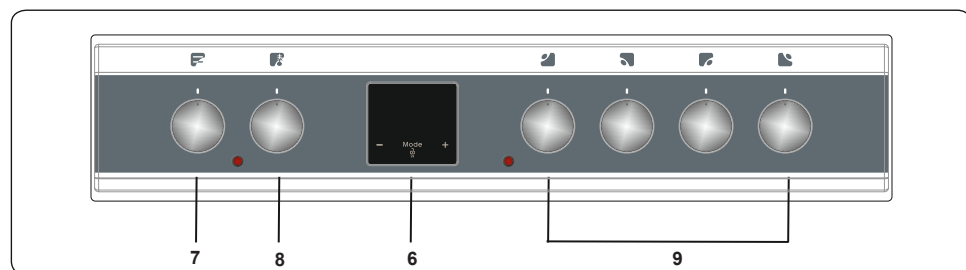

6. Χρονοδιακόπτης
7. Κουμπί ελέγχου λειτουργίας φούρνου
8. Κουμπί ελέγχου θερμοστάτη φούρνου
9. Κουμπί ελέγχου εστίας

## 4. Η ΧΡΗΣΗ ΤΟΥ ΠΡΟΪΟΝΤΟΣ

### 4.1 ΚΟΥΜΠΙΑ ΕΛΕΓΧΟΥ ΕΣΤΙΩΝ

#### Κεραμικός θερμαντήρας

Ο κεραμικός θερμαντήρας ελέγχεται από ένα κουμπί με 6 θέσεις.

Ο κεραμικός θερμαντήρας λειτουργεί με την περιστροφή του κουμπιού ελέγχου στην επιθυμητή ρύθμιση. Κοντά σε κάθε κουμπί ελέγχου υπάρχει ένα σύμβολο που υποδεικνύει τον θερμαντήρα που ελέγχεται από το διακόπτη. Το φωτάκι on/off του πίνακα ελέγχου δείχνει εάν χρησιμοποιείται κάποιο από τα κεραμικά θερμαντικά σώματα.

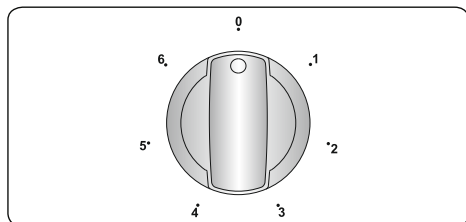

Θέση περιστροφικού κουμπιού	Λειτουργία
0	Θέση απενεργοποίησης
1	Θέση διατήρησης ζεστού του φαγητού
2-3	Θέσεις θέρμανσης χαμηλής ισχύος
4-5-6	Θέσεις για μαγειρέμα και βράσιμο

**Σημαντικό:** Η κατεύθυνση περιστροφής του κουμπιού μπορεί να διαφέρει ανάλογα με τις προδιαγραφές του προϊόντος.

#### Διπλό και ωοειδείς θερμαντήρες (εάν υπάρχουν)

Οι διπλοί και ωοειδείς θερμαντήρες έχουν δύο ζώνες θέρμανσης. Για να ενεργοποιήσετε και τις δύο εξωτερικές ζώνες ενός διπλού/ωοειδούς θερμαντήρα, γυρίστε το κουμπί στη θέση ☉. Και οι δύο εξωτερικές ζώνες θα ανάψουν.

Για να απενεργοποιήσετε και τις δύο εξωτερικές ζώνες ενός διπλού / ωοειδούς θερμαντήρα, γυρίστε το κουμπί στη θέση 'Off'. Και οι δύο εξωτερικές ζώνες θα ανάψουν.

#### Ένδειξη υπολειπόμενης θερμότητας (εάν υπάρχει)

Μετά τη χρήση της εστίας, θα αποθηκευτεί

υπολειμματική θερμότητα στο υαλοκεραμικό γυαλί. Εάν η στάθμη υπολειπόμενης θερμότητας είναι μεγαλύτερη από +60 °C, η ένδειξη υπολειπόμενης θερμότητας θα είναι ενεργή για τη ζώνη μαγειρέματος που είναι πάνω από αυτή τη θερμοκρασία.

Αν η τροφοδοσία της εστίας είναι αποσυνδεδεμένη, ενώ η ένδειξη υπολειπόμενης θερμότητας είναι αναμμένη, η ενδεικτική λυχνία αναβοσβήνει όταν επανασυνδεθεί η τροφοδοσία. Η ένδειξη αναβοσβήνει μέχρι να μειωθεί η υπολειπόμενη θερμότητα ή μέχρι να ενεργοποιηθεί μία από τις ζώνες μαγειρέματος.

### Συμβουλές και προτάσεις

**Σημαντικό:** Όταν οι κεραμικοί θερμαντήρες λειτουργούν σε υψηλότερες ρυθμίσεις θερμότητας, οι θερμαινόμενες περιοχές μπορεί να θεωρούνται ενεργοποιημένες και απενεργοποιημένες. Αυτό οφείλεται σε μια συσκευή ασφαλείας που εμποδίζει την υπερθέρμανση του γυαλιού. Αυτό είναι φυσιολογικό σε υψηλές θερμοκρασίες, δεν προκαλεί ζημιά στην εστία και μικρή καθυστέρηση στο χρόνο μαγειρέματος.

### ΠΡΟΕΙΔΟΠΟΙΗΣΗ:

- Ποτέ μη χρησιμοποιείτε την πλάκα εστιών χωρίς να υπάρχουν σκεύη πάνω στη ζώνη μαγειρέματος.
- Χρησιμοποιείτε μόνο σκεύη με βάση επίπεδη και αρκετού πάχους.
- Να βεβαιώνετε ότι η βάση του σκεύους είναι στεγνή πριν το τοποθετήσετε πάνω στις εστίες.
- Όταν είναι σε λειτουργία η ζώνη μαγειρέματος, είναι σημαντικό να διασφαλίζετε ότι το σκεύος είναι κεντραρισμένο σωστά πάνω της.
- Για να εξοικονομήσετε ενέργεια, μην χρησιμοποιείτε ποτέ τηγάνι με διαφορετική διάμετρο για την εστία μαγειρέματος που χρησιμοποιείται.



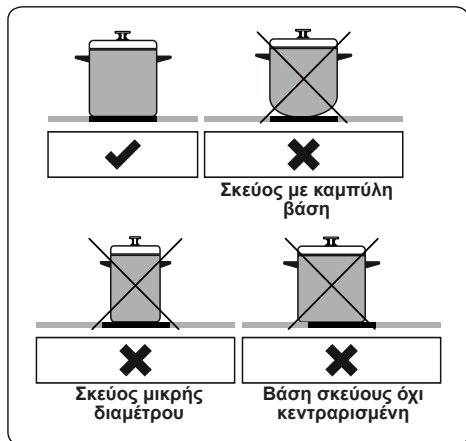

- Μην χρησιμοποιείτε τηγάνια με τραχιά πυθμένα, καθώς αυτά μπορεί να γρατσουνίσουν την επιφάνεια από κεραμικό γυαλί.
- Εάν είναι δυνατόν, τοποθετήστε πάντα τα καπάκια στα ταψιά.
- Η θερμοκρασία προστελάσιμων μερών της συσκευής μπορεί να είναι υψηλή όταν λειτουργεί η συσκευή. Κρατήστε τα παιδιά και τα ζώα μακριά από την εστία κατά τη λειτουργία και μέχρι να κρυώσει πλήρως μετά τη λειτουργία.
- Αν παρατηρήσετε κάποια ρωγμή στην επιφάνεια μαγειρέματος, πρέπει να την απενεργοποιήσετε άμεσα και να φροντίσετε να αντικατασταθεί από εξουσιοδοτημένο προσωπικό συντήρησης.

#### 4.2 ΕΛΕΓΧΟΣ ΛΕΙΤΟΥΡΓΙΑΣ ΦΟΥΡΝΟΥ

##### Κουμπί ελέγχου λειτουργίας φούρνου

Γυρίστε το κουμπί στο αντίστοιχο σύμβολο της επιθυμητής λειτουργίας μαγειρέματος. Για λεπτομέρειες σχετικά με τις διάφορες λειτουργίες, ανατρέξτε στην ενότητα 'Λειτουργίες φούρνου'.

##### Κουμπί ελέγχου θερμοστάτη φούρνου

Αφού επιλέξετε μια λειτουργία μαγειρέματος, γυρίστε το κουμπί για να ρυθμίσετε την επιθυμητή θερμοκρασία. Η λυχνία του θερμοστάτη του φούρνου θα ανάβει κάθε φορά που ο θερμοστάτης βρίσκεται σε λειτουργία για να θερμανθεί ο φούρνος ή να διατηρηθεί η θερμοκρασία.

#### Λειτουργίες φούρνου

\* Οι λειτουργίες του φούρνου σας μπορεί να διαφέρουν ανάλογα με το μοντέλο του προϊόντος σας.

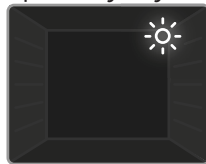

##### Λαμπτήρας φούρνου:

Μόνο η λυχνία του φούρνου θα ανάψει. Θα παραμείνει αναμμένη για τη διάρκεια της λειτουργίας μαγειρέματος.



##### Λειτουργία απόψυξης:

Οι προειδοποιητικές λυχνίες θα ενεργοποιηθούν και ο ανεμιστήρας θα αρχίσει να λειτουργεί. Για να

χρησιμοποιήσετε τη λειτουργία απόψυξης, τοποθετήστε τα κατεψυγμένα τρόφιμα στο φούρνο σε ένα ράφι που βρίσκεται στην τρίτη υποδοχή από κάτω. Συνιστάται να τοποθετείτε ένα δίσκο φούρνου κάτω από το τρόφιμο απόψυξης για να συλλέξετε το νερό από τον πάγο που λιώνει. Αυτή η λειτουργία δεν μαγειρεύει ή ψήνει το φαγητό σας, αλλά μόνο θα το ξεπαγωώσει.

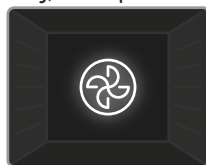

##### Λειτουργία ταχυθερμαντήρα (Turbo):

Ο θερμοστάτης του φούρνου και οι προειδοποιητικές λυχνίες θα

ενεργοποιηθούν, το στοιχείο δακτυλίου θέρμανσης και ο αέρας θα αρχίσουν να λειτουργούν. Η λειτουργία ταχυθερμαντήρα (turbo) κατανέμει ομοιόμορφα τη θερμότητα στο φούρνο, εξασφαλίζοντας ότι όλα τα τρόφιμα σε όλα τα ράφια θα μαγειρευτούν ομοιόμορφα. Συνιστάται προθέρμανση του φούρνου για 10 λεπτά.

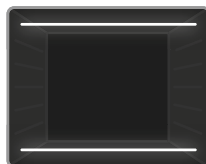

##### Στατική λειτουργία μαγειρέματος:

Ο θερμοστάτης του φούρνου και οι προειδοποιητικές λυχνίες θα ενεργοποιηθούν, η

κάτω και η πάνω αντίσταση θα αρχίσουν να λειτουργούν. Η στατική λειτουργία μαγειρέματος εκπέμπει θερμότητα που διασφαλίζει ομοιόμορφο μαγείρεμα. Αυτό είναι ιδανικό για να μαγειρεύετε είδη ζύμης, κέικ, ψητά ζυμαρικά, λαζάνια και πίτσα. Συνιστάται προθέρμανση του φούρνου για 10 λεπτά

και σε αυτή τη λειτουργία είναι προτιμότερο να μαγειρεύετε σε μία μόνο θέση τη φορά.



**Λειτουργία αέρα (Fan):** Ο θερμοστάτης του φούρνου και οι προειδοποιητικές λυχνίες θα ενεργοποιηθούν, η κάτω και η πάνω

αντίσταση και ο αέρας θα αρχίσουν να λειτουργούν. Αυτή η λειτουργία είναι καλή για το ψήσιμο ζαχαροπλαστικής. Το μαγείρεμα γίνεται από τα κατώτερα και ανώτερα στοιχεία θέρμανσης μέσα στον φούρνο και από τον αέρα, ο οποίος παρέχει κυκλοφορία αέρα, δίνοντας ένα ιδιαίτερο αποτέλεσμα ψησίματος γκριλ στο φαγητό. Συνιστάται προθέρμανση του φούρνου για 10 λεπτά.

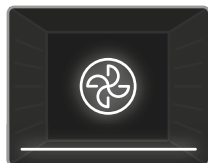

**Λειτουργία πίτσα:** Ο θερμοστάτης του φούρνου και οι προειδοποιητικές λυχνίες θα ενεργοποιηθούν, το στοιχείο δακτυλίου

θέρμανσης και ο αέρας θα αρχίσουν να λειτουργούν. Αυτή η λειτουργία είναι ιδανική για το ψήσιμο τροφίμων, όπως η πίτσα, ομοιομορφα σε σύντομο χρονικό διάστημα. Ο ανεμιστήρας διανέμει ομοιομορφα τη θερμότητα στο φούρνο, ενώ η κάτω αντίσταση εξασφαλίζει το ψήσιμο του φαγητού.

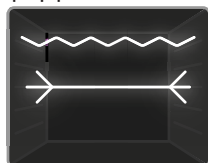

**Λειτουργία γκριλ και ψήσιμο κοτόπουλου:** Ο θερμοστάτης του φούρνου και οι προειδοποιητικές λυχνίες θα ενεργοποιηθούν, και η

σούβλα θα αρχίσει να λειτουργεί. Αυτή η λειτουργία χρησιμοποιείται για ψήσιμο και καθυρνήσιμα, καθώς και για το ψήσιμο κοτόπουλου στη σούβλα. Για το γκριλ, χρησιμοποιήστε τα επάνω ράφια του φούρνου. Με ένα πινέλο αλείψτε ελαφρά τη συρμάτινη σχάρα με λάδι για να μην κολλάνε τα τρόφιμα. Τοποθετήστε τα τρόφιμα στο κέντρο της σχάρας. Να τοποθετείτε πάντα κάτω από τη σχάρα ένα δίσκο για τη συλλογή τυχών λαδιών ή λίπους που θα στάξει. Κατά το ψήσιμο κοτόπουλου, ανατρέξτε στην ενότητα "Αξεσουάρ". Συνιστάται προθέρμανση του φούρνου για 10 λεπτά όταν χρησιμοποιείται αυτή η λειτουργία.

**Προειδοποίηση:** Κατά το ψήσιμο στη σχάρα, η πόρτα του φούρνου πρέπει να διατηρείται κλειστή και η θερμοκρασία του φούρνου να ρυθμίζεται στους 190 °C.

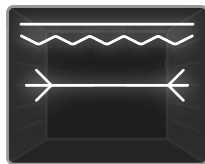

**Λειτουργία για ταχύ ψήσιμο γκριλ και ψήσιμο κοτόπουλου:** Ο θερμοστάτης του φούρνου και οι προειδοποιητικές λυχνίες θα ενεργοποιηθούν, και το

γκριλ, η πάνω αντίσταση και η σούβλα θα αρχίσουν να λειτουργούν. Αυτή η λειτουργία χρησιμοποιείται για ταχύτερο ψήσιμο και για το ψήσιμο φαγητού με μεγαλύτερη επιφάνεια, όπως το κρέας. Είναι επίσης κατάλληλο για το ψήσιμο κοτόπουλου στη σούβλα. Για το γκριλ, χρησιμοποιήστε τα επάνω ράφια του φούρνου. Με ένα πινέλο αλείψτε ελαφρά τη συρμάτινη σχάρα με λάδι για να μην κολλάνε τα τρόφιμα και τοποθετήστε τα τρόφιμα στο κέντρο της σχάρας. Πάντα να τοποθετείτε κάτω από τη σχάρα ένα δίσκο για τη συλλογή τυχών λαδιού ή λίπους που θα στάξει. Κατά το ψήσιμο κοτόπουλου, ανατρέξτε στην ενότητα "Αξεσουάρ". Συνιστάται προθέρμανση του φούρνου για 10 λεπτά όταν χρησιμοποιείται αυτή η λειτουργία.

**Προειδοποίηση:** Κατά το ψήσιμο στη σχάρα, η πόρτα του φούρνου πρέπει να διατηρείται κλειστή και η θερμοκρασία του φούρνου να ρυθμίζεται στους 190 °C.

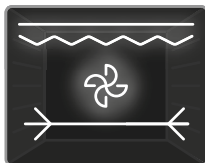

**Λειτουργία διπλού γκριλ - μαγείρεμα με αέρα και ψήσιμο κοτόπουλου:** Ο θερμοστάτης του φούρνου και οι προειδοποιητικές

λυχνίες θα ενεργοποιηθούν, και το γκριλ, η κάτω και η πάνω αντίσταση, αέρας και σούβλα θα αρχίσουν να λειτουργούν. Η λειτουργία χρησιμοποιείται για ψήσιμο στη σχάρα και φρυγάνισμα τροφίμων, και για το ψήσιμο κοτόπουλου στη σούβλα. Και τα δύο επάνω στοιχεία της σχάρας θα λειτουργήσουν μαζί με τον ανεμιστήρα για να διασφαλίσουν ότι τα τρόφιμα θα μαγειρευτούν ομοιομορφα. Για το γκριλ, χρησιμοποιήστε τα επάνω ράφια του φούρνου. Με ένα πινέλο αλείψτε ελαφρά τη συρμάτινη σχάρα με λάδι για να μην κολλάνε τα τρόφιμα και τοποθετήστε τα τρόφιμα στο κέντρο της σχάρας. Πάντα να τοποθετείτε κάτω από τη σχάρα ένα δίσκο

για τη συλλογή τυχών λαδιού ή λίπους που θα στάξει. Κατά το ψήσιμο κοτόπουλου, ανατρέξτε στην ενότητα "Αξεσουάρ". Συνιστάται προθέρμανση του φούρνου για 10 λεπτά.

 **Προειδοποίηση:** Κατά το ψήσιμο στη σχάρα, η πόρτα του φούρνου πρέπει να διατηρείται κλειστή και η θερμοκρασία του φούρνου να ρυθμίζεται

στους 190 °C.

## Μαγείρεμα με τεχνολογία WellFry

Χρησιμοποιώντας το ταψί WellFry, που είναι ειδικά σχεδιασμένο για τεχνολογία WellFry, μπορείτε να τηγανίσετε τα φαγητά σας υγιεινά με θερμό αέρα χωρίς να χρησιμοποιείτε χαμηλά λιπαρά ή λάδι.

### Πίνακας μαγειρέματος με τεχνολογία WellFry

Θέση σχάρας	Λειτουργία	Θέση σχάρας	Θερμοκρασία (°C)	Χρόνος μαγειρέματος (λεπ) (περ.)	Βάρος (κατά προσέγγιση βάρος φαγητού g)
Καταψυγμένη πατάτα*	Πά- νω+Κάτω+Ανεμιστήρας	3	200-220	25-35	500-750
Καταψυγμένη μπουκιά*	Πά- νω+Κάτω+Ανεμιστήρας	3	220	15-25	300-500
Καταψυγμένο σπρινγκ ρολ*	Πά- νω+Κάτω+Ανεμιστήρας	3	200	15-25	400-700
Καταψυγμένη πίτσα*	Πά- νω+Κάτω+Ανεμιστήρας	3	220	15-25	300-500
Καταψυγμένος κεφτές*	Πά- νω+Κάτω+Ανεμιστήρας	3	200	15-25	400-800
Καταψυγμένες ροδέλες κρεμμυδιού*	Πά- νω+Κάτω+Ανεμιστήρας	3	220	15-25	300-500
Χειροποίητες πατάτες**	Πά- νω+Κάτω+Ανεμιστήρας	3	190-200	30-40	500-700
Μπούτια κοτόπουλου	Πά- νω+Κάτω+Ανεμιστήρας	3	200	30-40	500-1000
Ανάμικτα λαχανικά	Πά- νω+Κάτω+Ανεμιστήρας	3	190-200	25-35	500-800



Μαγειρέψτε τα καταψυγμένα φαγητά χωρίς να περιμένετε να ξεπαγώσουν.

\*\*Μουσκέψτε τις πατάτες σε αλατισμένο νερό για 20-30, στεγνώστε τις και, στη συνέχεια, αναμίξτε τις με μισή κουταλιά σούπας λάδι.

### Συστάσεις χρήσης

Τοποθετήστε το ταψί στο κέντρο της σχάρας και χρησιμοποιήστε τον πίνακα συστηνόμενου μαγειρέματος.

Κατά το μαγείρεμα του φαγητού, τοποθετήστε ένα ρηχό ταψί στο 1ο ράφι για να αποφύγετε το λέρωμα του δαπέδου του φούρνου από λάδι που μπορεί να βγει από το φαγητό. Βεβαιωθείτε ότι το ταψί δεν ακουμπά στην πλάτη του φούρνου.

Βεβαιωθείτε πως τα τεμάχια φαγητού που τοποθετείτε στο ταψί δεν αλληλοεπικαλύπτονται κατά το μαγείρεμα.

Οι θερμοκρασίες και οι χρόνοι στον παραπάνω πίνακα μαγειρέματος έχουν δοκιμαστεί στα εργαστήριά μας και πρόκειται μόνο για μέσες τιμές αποτελεσμάτων. Μπορεί να ποικίλλουν ανάλογα με τη φύση, ποσότητα και θερμοκρασία του υλικού που θα μαγειρευτεί και την τάση ρεύματος που χρησιμοποιείται.

Το κάτω ράφι του φούρνου: 1ο ράφι

Μπορείτε να χρησιμοποιείτε την τεχνολογία WellFry με αυτή τη λειτουργία. Με το ταψί WellFry που είναι σχεδιασμένο ειδικά για αυτή τη λειτουργία, μπορείτε να μαγειρέψετε τα φαγητά σας με λιγότερο ή καθόλου λάδι χάρη στον θερμό αέρα.

Πριν χρησιμοποιήσετε αυτή τη λειτουργία, ανασκοπήστε την ενότητα "Μαγείρεμα με τεχνολογία WellFry".



### Καθαρισμός του ταψιού WellFry

Καθαρίζετε το ταψί μετά από κάθε μαγείρεμα..

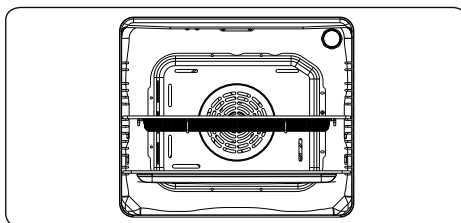
Αφήστε το σε ζεστό νερό για λίγο ώσπου να μαλακώσουν οι ρύποι στο ταψί. Στη συνέχεια πλύντε το στο χέρι ή σε πλυντήριο πιάτων με χλιαρό νερό και απορρυπαντικό.



### 4.3 ΠΙΝΑΚΑΣ ΜΑΓΕΙΡΕΜΑΤΟΣ

Λειτουργία	Φαγητά			 min.
Στατική	Σφολιάτα (Puff Pastry)	2 - 3 - 4	170-190	35-45
	Κέικ	2 - 3 - 4	170-190	30-40
	Μπισκότα	2 - 3 - 4	170-190	30-40
	Στιφάδο	2	175-200	40-50
	Κοτόπουλο	2 - 3 - 4	200	45-60
Ανεμιστήρας	Σφολιάτα (Puff Pastry)	2 - 3 - 4	170-190	25-35
	Κέικ	2 - 3 - 4	150-170	25-35
	Μπισκότα	2 - 3 - 4	150-170	25-35
	Στιφάδο	2	175-200	40-50
	Κοτόπουλο	2 - 3 - 4	200	45-60
ΤΑΧΥΘΕΡΜΑΝΤΗΡΑΣ	Σφολιάτα (Puff Pastry)	2 - 3 - 4	170-190	35-45
	Κέικ	2 - 3 - 4	150-170	30-40
	Μπισκότα	2 - 3 - 4	150-170	25-35
	Στιφάδο	2	175-200	40-50

Γκριλ	Μπιφτέκια	5	200	10-15
	Κοτόπουλο	*	190	50-60
	Χοιρινή μπριζόλα	4 - 5	200	15-25
	Μοσχαρίσια μπριζόλα	5	200	15-25

\* Εάν διατίθεται μαγείρεμα κοτόπουλο στη σουβλά.

## Χρήση του ψηφιακού χρονοδιακόπτη αφής

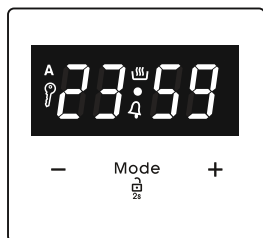

Περιγραφή της λειτουργίας	
A	Αυτόματο μαγείρεμα
	Χειροκίνητο μαγείρεμα
	Κλειδωμα πλήκτρων
	Χρονόμετρο υπενθύμισης
Mode	Τρόπος λειτουργίας
-	Μείωση τιμής χρονοδιακόπτη
+	Αύξηση τιμής χρονοδιακόπτη
23 59	Ένδειξη χρονοδιακόπτη

## Ρύθμιση ώρας

Πρέπει να ρυθμίσετε την ώρα, πριν αρχίσετε να χρησιμοποιείτε το φούρνο. Μετά τη σύνδεση στο ρεύμα, στην οθόνη θα αναβοσβήνει το σύμβολο "A" και "00:00" ή "12:00".



1. Πατήστε "MODE" για 2 δευτερόλεπτα για να απενεργοποιήσετε το κλειδωμα πλήκτρων και η κουκκίδα στο μέσον της οθόνης θα αρχίσει να αναβοσβήνει.

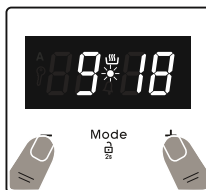

2. Ενώ αναβοσβήνει η κουκκίδα, ρυθμίστε την ώρα χρησιμοποιώντας τα πλήκτρα "+" και "-".

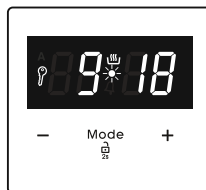

3. Μετά από μερικά δευτερόλεπτα, η κουκκίδα θα σταματήσει να αναβοσβήνει και θα παραμείνει αναμμένη.

## ⚠ Κλειδωμα πλήκτρων

Το κλειδωμα πλήκτρων ενεργοποιείται αυτόματα αν ο χρονοδιακόπτης δεν έχει χρησιμοποιηθεί για 7 δευτερόλεπτα. Θα εμφανιστεί το σύμβολο "🔑" και θα παραμείνει αναμμένο. Για να ξεκλειδώσετε τα κουμπιά χρονοδιακόπτη, πατήστε παρατεταμένα "MODE" για 2 δευτερόλεπτα. Τότε μπορεί να εκτελεστεί ο επιθυμητός χειρισμός.

## Ρύθμιση χρόνου ηχητικής ειδοποίησης

Ο χρόνος ηχητικής ειδοποίησης μπορεί να ρυθμιστεί στην περιοχή από "00:00" έως "23:59" ώρες. Ο χρόνος ηχητικής ειδοποίησης είναι μόνο για λόγους ειδοποίησης. Ο φούρνος δεν θα ενεργοποιηθεί με αυτή τη λειτουργία.



1. Πατήστε "MODE". Το σύμβολο "🔑" θα αρχίσει να αναβοσβήνει και θα εμφανιστεί η ένδειξη "000".



2. Επιλέξτε την επιθυμητή χρονική περίοδο χρησιμοποιώντας τα πλήκτρα "+" και "-" ενώ αναβοσβήνει το "🔑".



3. Το σύμβολο "4" θα παραμείνει αναμμένο, ο χρόνος θα αποθηκευτεί και η ειδοποίηση θα ρυθμιστεί.

Όταν λήξει ο χρόνος, ο χρονοδιακόπτης εκπέμπει ηχητική ειδοποίηση και στην οθόνη θα αναβοσβήνει το σύμβολο "4". Πατήστε οποιοδήποτε πλήκτρο για να σταματήσετε την ηχητική ειδοποίηση. Πατήστε "MODE" για 2 δευτερόλεπτα και το σύμβολο "4" θα πάψει να εμφανίζεται και θα εμφανιστεί το ρολόι.

### Ημι-αυτόματη ρύθμιση χρόνου (διάρκεια μαγειρέματος)

Αυτή η λειτουργία σας βοηθά να μαγειρεύετε για ένα καθορισμένο χρονικό διάστημα. Μπορεί να ρυθμιστεί διάρκεια μαγειρέματος μεταξύ 0 και 10 ωρών. Προετοιμάστε το φαγητό για το μαγείρεμα και βάλτε το στο φούρνο.

1. Επιλέξτε την επιθυμητή λειτουργία μαγειρέματος και τη θερμοκρασία χρησιμοποιώντας τα περιστροφικά κουμπιά ελέγχου.

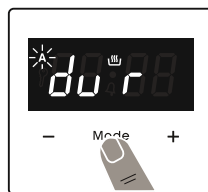

2. Πατήστε "MODE" έως ότου δείτε το σύμβολο "dur" στην οθόνη ενδείξεων. Το σύμβολο "A" θα αναβοσβήνει.

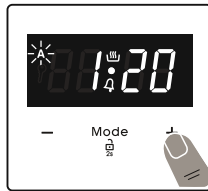

3. Επιλέξτε την επιθυμητή διάρκεια μαγειρέματος χρησιμοποιώντας τα πλήκτρα "+" και "-".

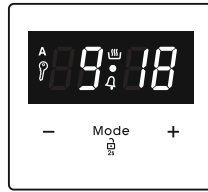

4. Η τρέχουσα ώρα θα επανεμφανιστεί στην οθόνη, και τα σύμβολα "A" και "4" θα παραμείνουν αναμμένα.

Όταν ο χρονοδιακόπτης φθάσει στο μηδέν, ο φούρνος θα σβήσει και θα ακουστεί μια ειδοποίηση. Τα σύμβολα "A" θα αναβοσβήνουν. Γυρίστε τα δύο

περιστροφικά κουμπιά ελέγχου στη θέση "0" και πατήστε οποιοδήποτε πλήκτρο στον χρονοδιακόπτη για να σταματήσετε τον ήχο ειδοποίησης. Πατήστε "MODE" για 2 δευτερόλεπτα, το σύμβολο "A" θα πάψει να εμφανίζεται και ο χρονοδιακόπτης θα επιστρέψει στη χειροκίνητη λειτουργία.

### Ρύθμιση ήχου

Για να ρυθμίσετε την ένταση ήχου της ηχητικής ειδοποίησης, ενώ εμφανίζεται η τρέχουσα ώρα της ημέρας, πατήστε τα πλήκτρα "+" και "-" και η κουκκίδα στο μέσον της οθόνης θα αρχίσει να αναβοσβήνει. Πατήστε "MODE" για να εμφανίσετε τον τρέχοντα ήχο του σήματος. Μετά από αυτό, κάθε φορά που πατάτε το πλήκτρο "-", θα ακούγεται ένα διαφορετικό ηχητικό σήμα. Υπάρχουν τρεις διαφορετικοί τύποι ήχων σήματος. Επιλέξτε τον επιθυμητό ήχο και μην πατήσετε άλλα κουμπιά. Μετά από σύντομο χρονικό διάστημα, ο επιλεγμένος ήχος θα αποθηκευτεί.

### 4.4 ΕΞΑΡΤΗΜΑΤΑ

#### Συρμάτινος οδηγός EasyFix

Καθαρίστε καλά τα αξεσουάρ με ζεστό νερό, απορρυπαντικό και ένα μαλακό πανί πριν από την πρώτη χρήση.

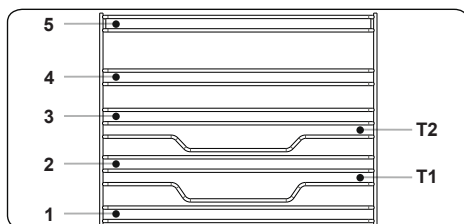

- Τοποθετήστε το αξεσουάρ στη σωστή θέση στο εσωτερικό του φούρνου.
- Αφήστε περιθώριο τουλάχιστον 1 cm μεταξύ του καλύμματος του ανεμιστήρα και των αξεσουάρ.
- Προσέχετε κατά την αφαίρεση σκευών μαγειρέματος ή/και αξεσουάρ από το εσωτερικό του φούρνου. Τα θερμά φαγητά ή αξεσουάρ είναι δυνατό να προκαλέσουν εγκαύματα.
- Τα αξεσουάρ μπορεί να παραμορφωθούν λόγω της θερμότητας. Αφού κρυώσουν, ανακτούν την αρχική τους εμφάνιση και απόδοση.
- Τα ταψιά και οι συρμάτινες σχάρες

μπορούν να τοποθετηθούν σε οποιαδήποτε στάθμη μεταξύ των 1 και 5.

- Οι τηλεσκοπικές ράγες μπορούν να τοποθετηθούν στις στάθμες T1, T2, 3, 4, 5.
- Η στάθμη 3 συστήνεται για μαγείρεμα σε ένα επίπεδο.
- Η στάθμη T2 συστήνεται για μαγείρεμα σε ένα επίπεδο με τις τηλεσκοπικές ράγες.
- Η συρμάτινη σχάρα σούβλας πρέπει να τοποθετείται στη στάθμη 3.
- Η στάθμη T2 χρησιμοποιείται για συρμάτινη σχάρα σούβλας που τοποθετείται με τηλεσκοπικές ράγες.

\*\*\*\*Τα αξεσουάρ μπορεί να ποικίλλουν ανάλογα με το μοντέλο που αγοράστηκε.

### Το συρτάρι με τέσσερις ρόδες

Η συσκευή σας περιλαμβάνει ένα συρτάρι για την αποθήκευση εξαρτημάτων, όπως δίσκους, ράφια, πλέγματα και μικρά δοχεία και κατσαρόλες.

**!** **ΠΡΟΕΙΔΟΠΟΙΗΣΗ:** Η εσωτερική επιφάνεια του συρταριού ενδέχεται να θερμανθεί κατά τη χρήση. Μην αποθηκεύετε τρόφιμα, πλαστικά ή εύφλεκτα υλικά στο συρτάρι.

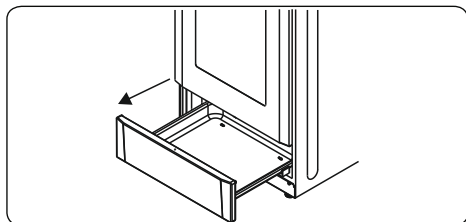

### Δίσκος βάθους 8 εκ.

Ο δίσκος με βάθος 8 εκατοστών χρησιμοποιείται καλύτερα για το μαγείρεμα. Βάλτε τον δίσκο σε οποιαδήποτε βάση και σπρώξτε τον προς το τέλος για να βεβαιωθείτε ότι είναι σωστά τοποθετημένος. Για πιο αποτελεσματική χρήση, τοποθετήστε τον δίσκο στο τρίτο ράφι.

**!** **ΠΡΟΕΙΔΟΠΟΙΗΣΗ:** Ο δίσκος με βάθος 8 εκ. δεν πρέπει να χρησιμοποιείται στο πρώτο (χαμηλότερο) ράφι. Δεν συνιστάται να μαγειρεύετε ταυτόχρονα τα τρόφιμα χρησιμοποιώντας δύο δίσκους βάθους 8 εκ.

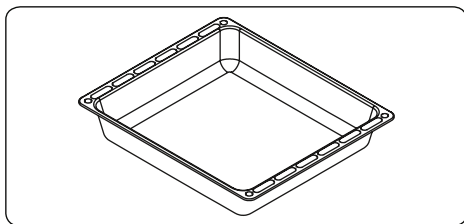

### Γκριλ τηγανίσματος (WELLFRY)

Χρησιμοποιείται για να τηγανίζετε φαγητά με ή χωρίς λάδι.

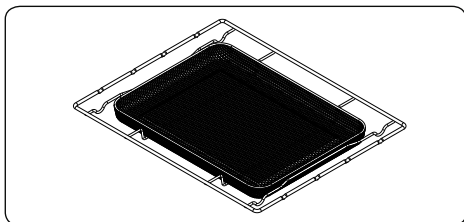

### Η σούβλα ψησίματος

1. Ξεβιδώστε τις βίδες στους σφιγκτήρες σούβλας (b) και τραβήξτε τους από τη σούβλα. Πιέστε τη σούβλα μέσα από το κοτόπουλο, σπρώξτε ξανά τους σφιγκτήρες και κολλήστε τους στο κοτόπουλο. Σφίξτε τις βίδες.
2. Τοποθετήστε τη σχάρα σούβλας (c) στο εσωτερικό του κατάλληλου ραφιού.

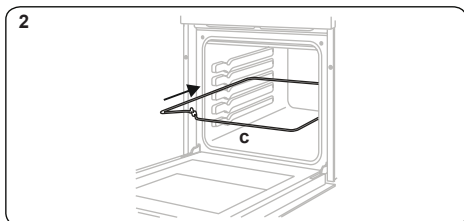
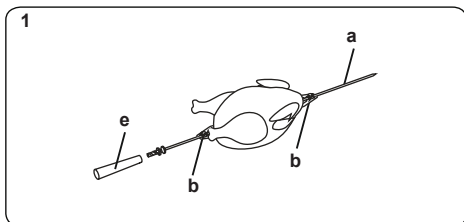

3. Εισάγετε την άκρη της σούβλας(a) στην οπή εισαγωγής βίδας (d).

4. Τοποθετήστε τη σούβλα στο μεταλλικό βραχίονα, αφαιρέστε τη λαβή και κλείστε την πόρτα του φούρνου. Η λαβή (e) πρέπει να τοποθετηθεί μόνο για την αφαίρεση του κοτόπουλου μετά το ψήσιμο.

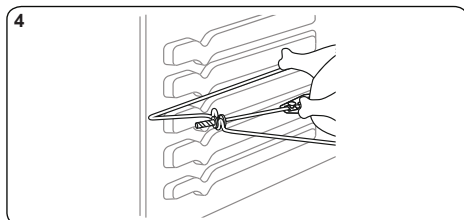
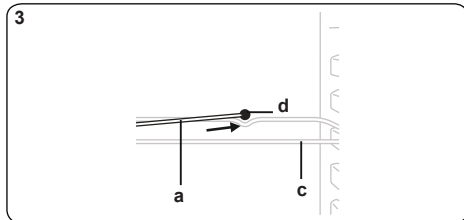

**Σημαντικό:** Βεβαιωθείτε ότι ο φούρνος δεν είναι σε λειτουργία κατά την εκτέλεση αυτών των βημάτων.

Τοποθετήστε τον εκτροπέα θερμότητας σχάρας κάτω από τον πίνακα ελέγχου, αν ο φούρνος σας δεν διαθέτει ψησταριά με κλειστή πόρτα.

### Ο ρηχός δίσκος

Ο ρηχός δίσκος χρησιμοποιείται καλύτερα για το ψήσιμο ζαχαροπλαστικής.

Βάλτε τον δίσκο σε οποιαδήποτε βάση και σπρώξτε τον προς το τέλος για να βεβαιωθείτε ότι είναι σωστά τοποθετημένος.

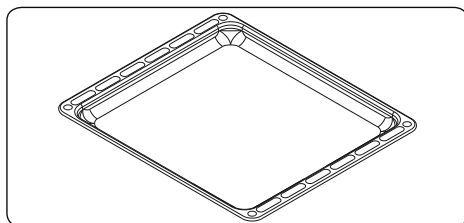

### Το πλέγμα σχάρας

Το πλέγμα σχάρας χρησιμοποιείται καλύτερα για το ψήσιμο στη σχάρα ή για την επεξεργασία τροφίμων σε σκεύη φιλικά προς το φούρνο.

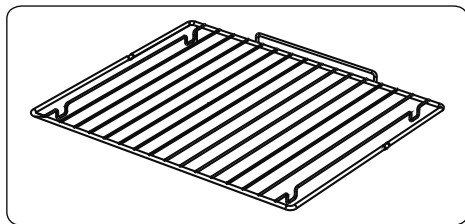

### ΠΡΟΕΙΔΟΠΟΙΗΣΗ

Τοποθετήστε το πλέγμα σε οποιαδήποτε αντίστοιχη σχάρα στο θάλαμο του φούρνου σωστά και σπρώξτε το προς το τέλος.

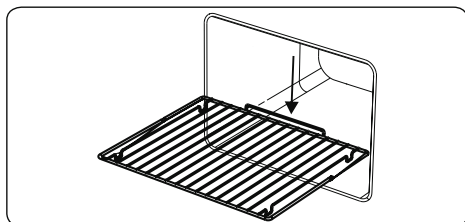

## 5. ΚΑΘΑΡΙΣΜΟΣ ΚΑΙ ΣΥΝΤΗΡΗΣΗ

### 5.1 ΚΑΘΑΡΙΣΜΟΣ

**ΠΡΟΕΙΔΟΠΟΙΗΣΗ:** Απενεργοποιήστε τη συσκευή και αφήστε τη να κρυώσει πριν την καθαρίσετε.

### Γενικές οδηγίες

- Ελέγξτε κατά πόσο τα καθαριστικά είναι κατάλληλα κι αν συνιστώνται από τον κατασκευαστή πριν τα χρησιμοποιήσετε στη συσκευή σας.
- Χρησιμοποιείτε υγρά καθαριστικά ή σε μορφή κρέμας, που δεν περιέχουν σωματίδια. Επειδή μπορεί να προκαλέσουν ζημιά στις επιφάνειες της κουζίνας, μη χρησιμοποιείτε καυστικές (διαβρωτικές) κρέμες, αποξεστικές καθαριστικές σκόνες, σκληρό σύρμα καθαρισμού ή σκληρά εργαλεία.

Μη χρησιμοποιήσετε καθαριστικά με σωματίδια τα οποία μπορούν να χαράξουν τα γυάλινα, εμαγιέ ή/και βαμμένα μέρη της συσκευής σας.

- Αν υπάρξει υπερχειλίση υγρών, καθαρίστε τα αμέσως ώστε να αποφύγετε τυχόν ζημιά στα εξαρτήματά



σας.



Μη χρησιμοποιείτε ατμοκαθαριστές για τον καθαρισμό οποιουδήποτε εξαρτήματος της συσκευής.

### Καθαρισμός του εσωτερικού του φούρνου

- Το εσωτερικό των σμαλτωμένων φούρνων είναι καλύτερα να καθαρίζεται ενώ ο φούρνος είναι ακόμη ζεστός.
- Σκουπίστε το φούρνο με ένα μαλακό πανί νοτισμένο με σαπουνόνερο έπειτα από κάθε χρήση. Στη συνέχεια σκουπίστε πάλι το φούρνο με ένα νωπό πανί και στη συνέχεια στεγνώστε το.
- Μπορεί να χρειαστεί να χρησιμοποιήσετε περιστασιακά ένα υγρό υλικό καθαρισμού για να καθαρίσετε τελείως το φούρνο.

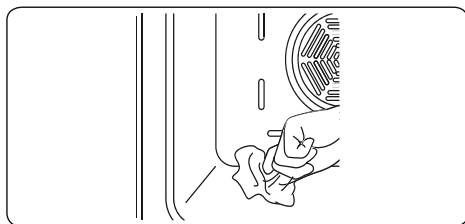

### Καθαρισμός του κεραμικού γυαλιού

Το κεραμικό γυαλί μπορεί να αντέξει βαριά σκεύη, αλλά μπορεί να σπάσει εάν χτυπηθεί με ένα αιχμηρό αντικείμενο.



**ΠΡΟΕΙΔΟΠΟΙΗΣΗ:** Κεραμικές επιφάνειες μαγειρέματος - αν εμφανιστεί ρωγμή στην επιφάνεια, απενεργοποιήστε τη συσκευή για να αποφύγετε το ενδεχόμενο της ηλεκτροπληξίας και καλέστε το σέρβις.

- Χρησιμοποιήστε καθαριστικά σε μορφή κρέμας ή υγρού για να καθαρίσετε το υαλοκεραμικό γυαλί. Στη συνέχεια στεγνώστε το αμέσως με ένα στεγνό πανί.



Μη χρησιμοποιείτε υλικά καθαρισμού που προορίζονται για χάλυβα, καθώς ενδέχεται να προκαλέσουν ζημιά στο γυαλί.

- Αν στη βάση ή στις επικαλύψεις των μαγειρικών σκευών χρησιμοποιούνται υλικά με χαμηλό σημείο τήξης, αυτά μπορούν να προξενήσουν ζημιά στην

υαλοκεραμική πλάκα εστιών. Αν έχει πέσει πλαστικό, αλουμινόχαρτο, ζάχαρη ή ζαχαρούχα τρόφιμα πάνω στην καυτή υαλοκεραμική πλάκα εστιών, απομακρυνέτε τα με ξύσιμο από την καυτή επιφάνεια όσο το δυνατόν γρηγορότερα και ασφαλέστερα. Αν αυτά τα υλικά λιώσουν, μπορούν να προξενήσουν ζημιά στην υαλοκεραμική πλάκα εστιών. Όταν μαγειρεύετε είδη με πολύ ζάχαρη, όπως μαρμελάδα, απλώστε προηγουμένως μια στρώση κατάλληλου προστατευτικού παράγοντα, αν αυτό είναι εφικτό.

- Η σκόνη στην επιφάνεια πρέπει να καθαρίζεται με ένα υγρό πανί.
- Οποιοσδήποτε αλλαγές χρώματος στο κεραμικό γυαλί δεν θα επηρεάσουν τη δομή ή την ανθεκτικότητα του κεραμικού και δεν οφείλονται σε αλλαγή του υλικού.

Οι αλλαγές χρώματος στο κεραμικό γυαλί μπορεί να οφείλονται σε διάφορους λόγους:

1. Χυμένα τρόφιμα που δεν έχουν καθαριστεί από την επιφάνεια.
2. Η χρήση ακατάλληλων σκευών στην εστία θα διαβρώσει την επιφάνεια.
3. Χρησιμοποιώντας ακατάλληλα υλικά καθαρισμού.

### Καθαρισμός των γυάλινων εξαρτημάτων

- Καθαρίζετε τα γυάλινα εξαρτήματα της συσκευής σας σε τακτική βάση.
- Χρησιμοποιήστε καθαριστικό για τζάμια για να καθαρίσετε εσωτερικά και εξωτερικά τα γυάλινα εξαρτήματα. Στη συνέχεια στεγνώστε τα αμέσως με ένα στεγνό πανί.

### Καθαρισμός εμαγιέ εξαρτημάτων

- Καθαρίζετε τα εμαγιέ εξαρτήματα της συσκευής σας σε τακτική βάση.
- Σκουπίστε τα εμαγιέ εξαρτήματα με ένα μαλακό πανί νοτισμένο με σαπουνόνερο. Στη συνέχεια σκουπίστε τα πάλι με ένα νωπό πανί και στη συνέχεια στεγνώστε τα.



Μην πλένετε τα εξαρτήματα από ανοξείδωτο χάλυβα όταν είναι ακόμη ζεστά από το μαγείρεμα.



Μην αφήνετε ξύδι, καφέ, γάλα, αλάτι, νερό, λεμόνι ή τοματοχυμό στο εμαγιέ για πολλή ώρα.

### Καθαρισμός των εξαρτημάτων από ανοξείδωτο χάλυβα (εάν υπάρχουν)

- Καθαρίζετε τα εξαρτήματα από

ανοξειδωτο χάλυβα της συσκευής σας σε τακτική βάση.

- Σκουπίστε τα εξαρτήματα από ανοξειδωτο χάλυβα με ένα μαλακό πανί νοτισμένο με νερό μόνο. Στη συνέχεια στεγνώστε τα αμέσως με ένα στεγνό πανί.



Μην πλένετε τα εξαρτήματα από ανοξειδωτο χάλυβα όταν είναι ακόμη ζεστά από το μαγείρεμα.



Μην αφήνετε ξύδι, καφέ, γάλα, αλάτι, νερό, λεμόνι ή τοματοχυμό στον ανοξειδωτο χάλυβα για πολλή ώρα.

### Καθαρισμός βαμμένων επιφανειών (εάν διατίθεται)

- Λεκέδες από ντομάτα, ντοματοπολτό, κέτσαπ, λεμόνι, παράγωγα ελαίου, γάλα, σακχαρούχα τρόφιμα, σακχαρούχα ροφήματα και καφέ θα πρέπει να καθαρίζονται αμέσως με ένα πανί βυθισμένο σε ζεστό νερό. Εάν αυτοί οι λεκέδες δεν καθαριστούν και μείνουν να στεγνώσουν στις επιφάνειες που έχουν πέσει, ΔΕΝ θα πρέπει να τους τρίψετε με σκληρά αντικείμενα (αιχμηρά αντικείμενα, συρματάκια από ασάλι και πλαστικό, σφουγγαράκι πιάτων που προκαλεί ζημιά στην επιφάνεια) ή καθαριστικό παράγοντες που περιέχουν υψηλά επίπεδα οξυπνεύματος, αφαιρετικά λεκέδων, απολιπαντικά, αποξεστικά χημικά επιφανειών. Διαφορετικά, μπορεί να προκύψει διάβρωση στις βαμμένες με σκόνη επιφάνειες και να επέλθουν λεκέδες. Ο κατασκευαστής δεν θα θεωρηθεί υπεύθυνος για οποιαδήποτε ζημιά έχει προκληθεί από την χρήση ακατάλληλων καθαριστικών προϊόντων ή μεθόδων.

### Αφαίρεση του εσωτερικού γυαλιού

Πρέπει να αφαιρέσετε το γυαλί της πόρτας του φούρνου πριν καθαρίσετε, όπως φαίνεται παρακάτω.

**1.** Σπρώξτε το γυαλί προς την κατεύθυνση **B** και απομακρύνετε το από το βραχίονα τοποθέτησης (**x**). Τραβήξτε το γυαλί έξω προς την κατεύθυνση **A**.

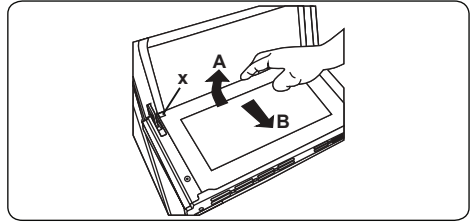

Για να αντικαταστήσετε το εσωτερικό γυαλί:

**2.** Σπρώξτε το γυαλί προς τα μπροστά και κάτω από το βραχίονα τοποθέτησης (**y**), προς την κατεύθυνση **B**.

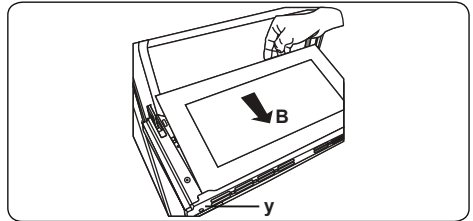

**3.** Τοποθετήστε το γυαλί κάτω από το βραχίονα τοποθέτησης (**x**) προς την κατεύθυνση **C**.

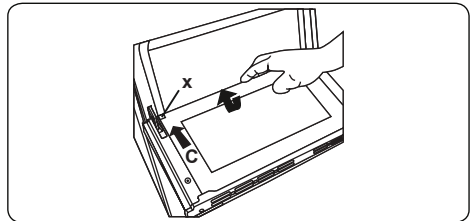

Εάν η πόρτα του φούρνου είναι τριπλή γυάλινη πόρτα φούρνου, η τρίτη γυάλινη στρώση μπορεί να αφαιρεθεί με τον ίδιο τρόπο όπως και η δεύτερη γυάλινη στρώση.

### Αφαίρεση της πόρτας του φούρνου

Πρέπει να αφαιρέσετε την πόρτα του φούρνου πριν καθαρίσετε τη γυάλινη πόρτα φούρνου, όπως φαίνεται παρακάτω.

**1.** Ανοίξτε την πόρτα του φούρνου.

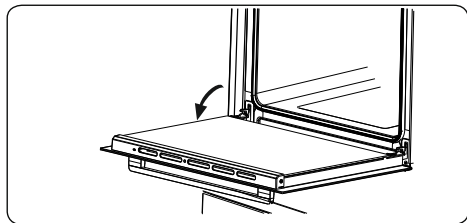

**2.** Ανοίξτε τον βραχίονα του περιγράμματος (a) (με τη μύτη ενός κατσαβιδιού) μέχρι την τελική του θέση.

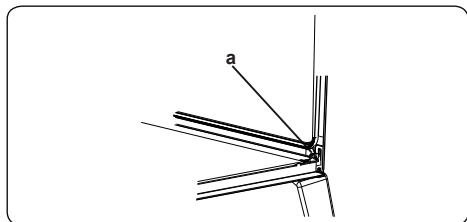

**3.** Κλείστε την πόρτα μέχρι να φτάσει σχεδόν στην πλήρως κλειστή θέση και αφαιρέστε την πόρτα τραβώντας την προς το μέρος σας.

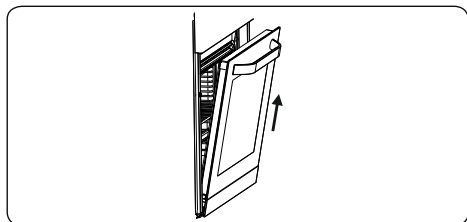

### Αφαίρεση του μεταλλικού ραφιού

Για να αφαιρέσετε τη μεταλλική σχάρα, τραβήξτε την όπως φαίνεται στην εικόνα. Αφού την απελευθερώσετε από τα κλιπ (a), σηκώστε την.

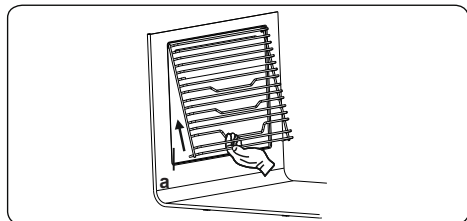

## 5.2 ΣΥΝΤΗΡΗΣΗ

**!** **ΠΡΟΕΙΔΟΠΟΙΗΣΗ:** Η συντήρηση αυτής της συσκευής πρέπει να πραγματοποιείται από εξουσιοδοτημένο υπάλληλο του σέρβις ή από εξειδικευμένο τεχνικό.

### Αλλαγή του λαμπτήρα φούρνου

**!** **ΠΡΟΕΙΔΟΠΟΙΗΣΗ:** Απενεργοποιήστε τη συσκευή και αφήστε τη να κρυώσει πριν την καθαρίσετε.

- Αφαιρέστε τον γυάλινο φακό και έπειτα αφαιρέστε τη λυχνία.
- Τοποθετήστε τη νέα λυχνία (ανθεκτική στους 300 °C) για να αντικαταστήσετε τη λυχνία που αφαιρέσατε (230 V, 15-25 Watt, Τύπος E14).
- Αντικαταστήστε τον γυάλινο φακό και ο φούρνος σας είναι έτοιμος για χρήση.
- Το προϊόν περιέχει μια πηγή φωτός κατηγορίας ενεργειακής απόδοσης G.
- Η πηγή φωτός δεν μπορεί να αντικατασταθεί από τον τελικό χρήστη. Απαιτείται υπηρεσία μεταπωλήσεων.
- Η περιλαμβανόμενη φωτεινή πηγή δεν προορίζεται για χρήση σε άλλες εφαρμογές.

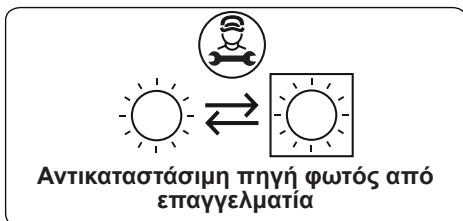

**!** Ο λαμπτήρας έχει σχεδιαστεί ειδικά για χρήση σε οικιακές συσκευές μαγειρέματος. Δεν είναι κατάλληλος για φωτισμό δωματίου.

## 6. ΕΠΙΛΥΣΗ ΠΡΟΒΛΗΜΑΤΩΝ & ΜΕΤΑΦΟΡΑ

### 6.1 ΕΠΙΛΥΣΗ ΠΡΟΒΛΗΜΑΤΩΝ

 Αφού ελέγξετε αυτά τα βασικά βήματα επίλυσης προβλημάτων, αν εξακολουθείτε να έχετε πρόβλημα με τη συσκευή σας, επικοινωνήστε με υπάλληλο εξουσιοδοτημένου σέρβις ή με εξειδικευμένο τεχνικό.

Πρόβλημα	Πιθανή αιτία	Λύση
Η εστία ή οι ζώνες μαγειρέματος δεν μπορούν να ενεργοποιηθούν.	Δεν υπάρχει τροφοδοσία ρεύματος.	Ελέγξτε την ασφάλεια οικιακής χρήσης για τη συσκευή. Ελέγξτε εάν υπάρχει διακοπή ρεύματος δοκιμάζοντας άλλες ηλεκτρονικές συσκευές.
Ο φούρνος δεν ανάβει.	Η τροφοδοσία είναι απενεργοποιημένη.	Ελέγξτε αν υπάρχει τροφοδοσία ρεύματος. Επίσης ελέγξτε αν οι λοιπές συσκευές της κουζίνας λειτουργούν.
Καμία θέρμανση ή φούρνος δεν θερμαίνεται.	Ο έλεγχος θερμοκρασίας του φούρνου δεν έχει ρυθμιστεί σωστά. Η πόρτα του φούρνου έχει παραμείνει ανοικτή.	Ελέγξτε αν ο διακόπτης ελέγχου θερμοκρασίας του φούρνου έχει ρυθμιστεί σωστά.
Το μαγειρέμα είναι ανομοιογενές μέσα στο φούρνο.	Τα ράφια του φούρνου είναι τοποθετημένα εσφαλμένα.	Ελέγξτε αν χρησιμοποιούνται οι συνιστώμενες θερμοκρασίες και οι θέσεις ραφιών. Μην ανοίγετε συχνά την πόρτα εκτός αν μαγειρεύετε πράγματα που πρέπει να γυρίσετε. Αν ανοίξετε συχνά την πόρτα, η εσωτερική θερμοκρασία θα είναι χαμηλότερη και αυτό μπορεί να επηρεάσει τα αποτελέσματα του μαγειρέματος.
Το φως του φούρνου (αν υπάρχει) δεν λειτουργεί.	Ο λαμπτήρας έχει χαλάσει. Η ηλεκτρική τροφοδοσία έχει αποσυνδεθεί ή είναι απενεργοποιημένη.	Αντικαταστήστε τη λυχνία σύμφωνα με τις οδηγίες. Βεβαιωθείτε ότι η ηλεκτρική τροφοδοσία είναι ενεργοποιημένη στην πρίζα.
Τα κουμπιά χρονοδιακόπτη δεν μπορούν να πατηθούν σωστά.	Υπάρχει ξένο υλικό που πιάνεται ανάμεσα στα κουμπιά χρονοδιακόπτη. Μοντέλο αφής: Υπάρχει υγρασία στον πίνακα ελέγχου. Η λειτουργία κλειδώματος πλήκτρων έχει οριστεί.	Αφαιρέστε το ξένο υλικό και δοκιμάστε ξανά. Αφαιρέστε την υγρασία και δοκιμάστε ξανά. Η λειτουργία κλειδώματος πλήκτρων έχει οριστεί.
Ο ανεμιστήρας του φούρνου (αν υπάρχει) είναι θορυβώδης.	Τα ράφια του φούρνου δονούνται.	Ελέγξτε αν ο φούρνος είναι επίπεδος. Βεβαιωθείτε ότι τα ράφια και τα προϊόντα ψησίματος δεν δονούνται ή έρχονται σε επαφή με τον πίσω πίνακα του φούρνου.

### 6.2 ΜΕΤΑΦΟΡΑ

Αν χρειάζεται να μεταφέρετε το προϊόν, χρησιμοποιήστε την αρχική συσκευασία του προϊόντος και μεταφέρετέ το χρησιμοποιώντας την αρχική συσκευασία. Ακολουθήστε τις επισημάνσεις μεταφοράς πάνω στη συσκευασία. Κολλήστε με ταινία όλα τα ανεξάρτητα εξαρτήματα του προϊόντος για να αποφύγετε τυχόν βλάβη του προϊόντος κατά τη μεταφορά.

Αν δεν έχετε την αρχική συσκευασία, ετοιμάστε ένα κουτί μεταφοράς προκειμένου η συσκευή, ειδικά οι εξωτερικές επιφάνειες του προϊόντος να προστατεύονται από τις εξωτερικές απειλές.

## 7. ΤΕΧΝΙΚΕΣ ΠΡΟΔΙΑΓΡΑΦΕΣ

### 7.1 ΕΝΕΡΓΕΙΑΚΟ ΔΕΛΤΙΟ

Μάρκα		<b>HYUNDAI</b>
Μοντέλο		HCVC23-7260V/WP
Τύπος φούρνου		ΗΛΕΚΤΡΙΚΟΣ
Μάζα	kg	44,1
Δείκτης ενεργειακής απόδοσης - συμβατικός		103,6
Δείκτης ενεργειακής απόδοσης - με ανεμιστήρα		95,3
Ενεργειακή Κλάση		A
Κατανάλωση ενέργειας (ηλεκτρισμός) - συμβατικός	kWh/κύκλο	0,87
Κατανάλωση ενέργειας (ηλεκτρισμός) - με ανεμιστήρα	kWh/κύκλο	0,80
Πλήθος θαλάμων		1
Πηγή θέρμανσης		ΗΛΕΚΤΡΙΚΟΣ
Όγκος	l	69
Αυτός ο φούρνος συμμορφώνεται με το EN 60350-1		
Συμβουλές Εξοικονόμησης Ενέργειας		
Φούρνος		
- Μαγειρεύετε τα φαγητά μαζί, εάν είναι εφικτό.		
- Διατηρήστε σύντομο χρόνο προθέρμανσης.		
- Μην παρατείνετε τον χρόνο μαγειρέματος.		
- Μην ξεχάσετε να απενεργοποιήσετε τον φούρνο μετά την ολοκλήρωση του μαγειρέματος.		
- Μην ανοίξετε την πόρτα του φούρνου κατά τη διάρκεια του μαγειρέματος.		

Μάρκα		<b>HYUNDAI</b>
Μοντέλο		HCVC23-7260V/WP
Τύπος πλάκας εστιών		Ηλεκτρική
Πλήθος ζωνών μαγειρέματος		4
Τεχνολογία θέρμανσης-1		Ακτινοβολίας
Μέγεθος-1	cm	Ø14,5
Κατανάλωση ενέργειας-1	Wh/kg	192,0
Τεχνολογία θέρμανσης-2		Ακτινοβολίας
Μέγεθος-2	cm	Ø14,5
Κατανάλωση ενέργειας-2	Wh/kg	192,0
Τεχνολογία θέρμανσης-3		Ακτινοβολίας
Μέγεθος-3	cm	Ø21,0
Κατανάλωση ενέργειας-3	Wh/kg	191,0
Τεχνολογία θέρμανσης-4		Ακτινοβολίας
Μέγεθος-4	cm	15,5x26,0
Κατανάλωση ενέργειας-4	Wh/kg	190,0
Κατανάλωση ενέργειας της πλάκας εστιών	Wh/kg	191,3
Αυτή η πλάκα εστιών συμμορφώνεται με το EN 60350-2		
<p>Συμβουλές Εξοικονόμησης Ενέργειας</p> <p>Πλάκα εστιών</p> <ul style="list-style-type: none"> <li>- Χρησιμοποιείτε σκεύη με επίπεδη επιφάνεια.</li> <li>- Χρησιμοποιείτε σκεύη με κατάλληλο μέγεθος.</li> <li>- Χρησιμοποιείτε σκεύη με καπάκι.</li> <li>- Ελαχιστοποιήστε την ποσότητα υγρού ή λίπους.</li> <li>- Όταν το υγρό αρχίζει να βράζει, μειώστε τη ρύθμιση.</li> </ul>		

**52498032**

